

# TARIFA PRECIOS 2023



edesa

# edesa

Las características técnicas indicadas en el catálogo, deben ser verificadas con EL FABRICANTE.

Fotografías no contractuales.

CATA Electrodomésticos S.L. se reserva el derecho de modificar las características de sus productos sin previo aviso.

© Diseño, maquetación, imágenes y contenido son propiedad de CATA Electrodomésticos S.L.

# TARIFA PRECIOS 2023

IVA NO INCLUIDO

PLACAS	p4-8
PLACA CON CAMPANA INTEGRADA	p4
INDUCCIÓN	p4-5
VITROCERÁMICAS	p6
GAS	p7-8
HORNOS	p10-11
MICROONDAS	p12-13
CAMPANAS	p14-18
FRIGORÍFICOS	p19-22
CONGELADORES	p22-23
LAVAVAJILLAS	p24-25
LAVADORAS Y SECADORAS	p26-27
FREGADEROS	p28-30
GRIFOS	p31
INFORMACIÓN TÉCNICA	p32-57

## Edesa es un estilo de vida

Es dinamismo y creatividad. Es fresca en tu hogar. Edesa es la marca para aquellos que buscan opciones diferentes a las actuales ofertas existentes en el mercado.

Para los que creen que el electrodoméstico forma parte también de la decoración de nuestro hogar, acorde a nuestra personalidad y gusto. Los valores que distinguen la marca son: cercanía, complicidad, nuevas tendencias, estilos de vida y creatividad.

## Con la experiencia de más de 80 años y la ilusión del primer día

Edesa se dedica a la fabricación y venta de electrodomésticos para el hogar y el negocio de confort, desde 1941. Hemos cumplido 82 años, pero no es únicamente una fecha en el calendario. Son 82 años de experiencia, de conocimiento y de servicio ininterrumpido a nuestros clientes. 82 años que nos diferencian y nos hacen conocer tus necesidades para seguir estando a tu lado durante mucho más tiempo.

Con vitalidad renovada, y ganas de dar lo mejor de cada uno, lanzamos una nueva gama de electrodomésticos Edesa. Venimos para quedarnos, manteniendo nuestra esencia, con nuevos proyectos y soluciones para el hogar.

Buscamos ser más competitivos, ser más eficientes y sobre todo, crear electrodomésticos que se adapten a las necesidades del mercado. Con innovadores diseños, ofreciendo prestaciones que el mercado reclama y capaces de ofrecer una mayor calidad de vida en vuestras casas.

## Comprometidos contigo

Edesa tiene una clara orientación a satisfacer las necesidades de los clientes, ofreciendo productos funcionales, eficaces, fiables y duraderos. Queremos acompañarte desde el primer día que nos eliges.

Apostamos por mantener la relación que nos ha unido y trabajar por mantenerla, prestando continua atención a una sociedad en continuo movimiento. Porque tu tranquilidad y satisfacción es nuestra mejor recompensa.

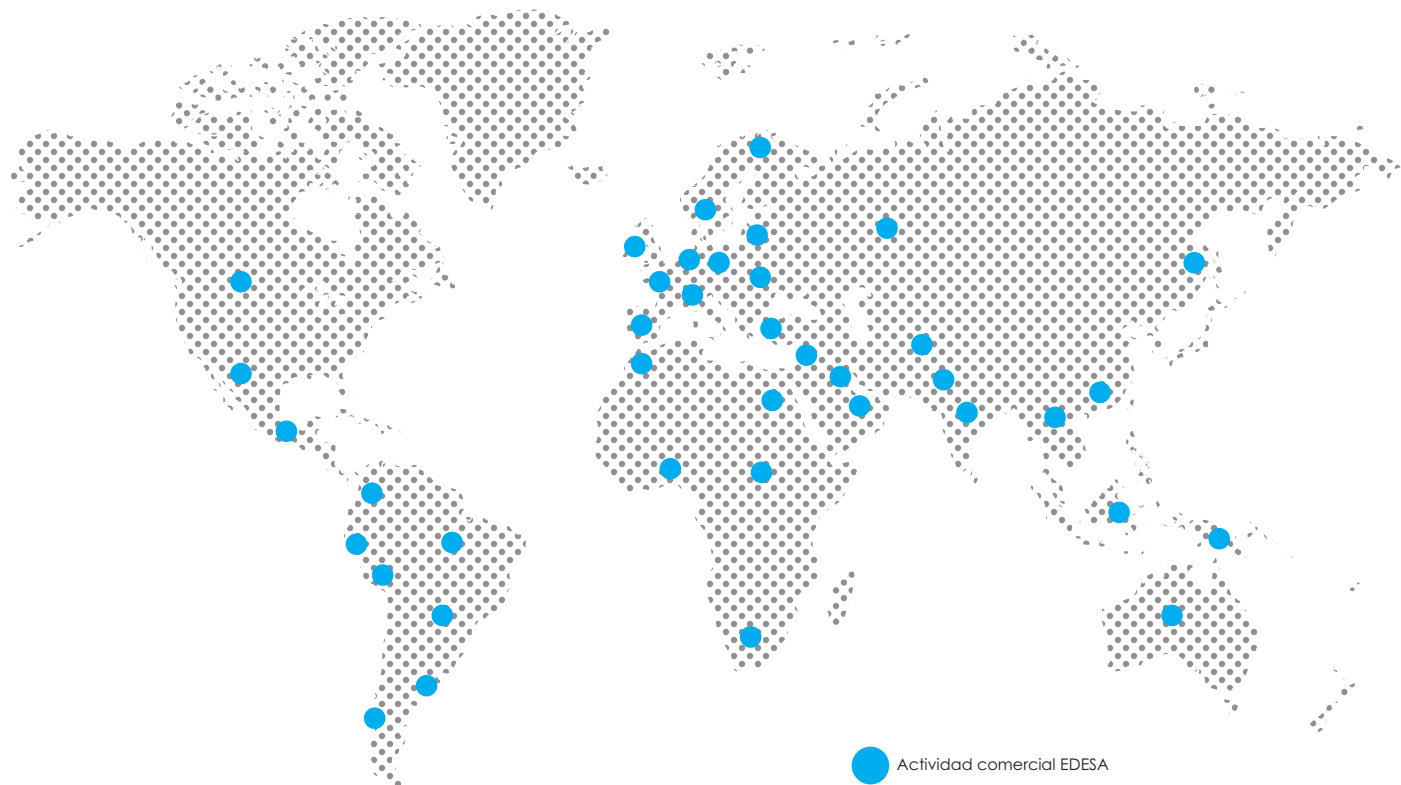

## Nº1 RED DE SERVICIO: RAPIDEZ Y COBERTURA NACIONAL

### Llegamos a todos los sitios

Somos conscientes de que efectividad y rapidez son dos factores clave a la hora de resolver las dudas o incidencias del cliente. Por eso, nuestro Servicio de Asistencia Técnica cubre todo el territorio nacional con 165 Centros de Servicios franquiciados preparados para atenderle en cualquier momento.

Gracias a ello, nuestros técnicos acuden allá donde esté el cliente con la mayor rapidez posible y con la tecnología necesaria que le permitirá conectarse on-line a la Central de Datos, pudiendo conocer así toda la información necesaria para resolver la incidencia adicional.

Centros de servicio franquiciados cuya calidad está avalada por el Certificado del Sistema de Gestión de la Calidad AENOR ISO 9001, 2008.

Porque allá donde estén nuestros clientes... llegamos nosotros.



## Nº2 ATENCIÓN AL CLIENTE

### Estamos para lo que necesites

En Edesa queremos facilitar el día a día de nuestros clientes y, por eso, contamos con un Servicio de Atención al Cliente disponible de lunes a viernes de 8:00 a 18:30.

Un equipo de profesionales altamente cualificados que atienden peticiones de información sobre productos o servicios, puntos de venta, dudas, solicitud de manuales de producto o avisos de averías.

Un servicio que trata de resolver telefónicamente la incidencia como primera opción, o informa al técnico para que vaya perfectamente documentado, consiguiendo solucionar la incidencia en una sola visita y con la mayor eficacia posible.

Y, porque el cliente es lo más importante, nuestro personal se divide en áreas geográficas para poder atenderle en su idioma correspondiente.

Y es que nuestra mayor recompensa es la satisfacción total de nuestros clientes.



## Nº3 SOLUCIONES EN MENOS DE 48 HORAS

### La solución más rápida y adecuada a tus reclamaciones es nuestra prioridad

El correcto tratamiento y solución de las incidencias de nuestros clientes es nuestra mayor prioridad. Por eso, todo nuestro personal sigue un estricto proceso de gestión que comienza por la recepción de la información del cliente.

Tras esta primera fase, se evalúa, analiza e investiga la solución más adecuada a cada incidencia y se le ofrece al cliente con la máxima rapidez posible, normalmente en menos de 48 horas.

Así, y una vez que la resolución se hace efectiva, se cierra el expediente, realizando una encuesta de satisfacción que nos permita analizar y evaluar regularmente nuestros servicios.

Un servicio completo que nos permite demostrar a nuestros clientes que su satisfacción es lo primero.



## CONTACTO ATENCIÓN AL CLIENTE



902 305 000  
938 521 830



info@edesa.com

## PLACA CON CAMPANA INTEGRADA

**EIT-7422 DD B** **1.229 €**  
**Cod.:** 922272058 **EAN:** 8422248109659



**NEW**

- » Placa de inducción y extracción automática con biselado frontal
- » 4 Focos: 21,5x19 cm. Flexzone: 21,5x38 cm
- » Panel de control tipo Touch
- » Funciones de cocinado preestablecidas (keep warm)
- » Función Stop&Go
- » Bloqueo de seguridad

**Accesorios (no incluidos)**  
 Kit recirculante Zócalo **Cod. 02800939**  
 Kit tubos rectangulares **Cod. 02800992**

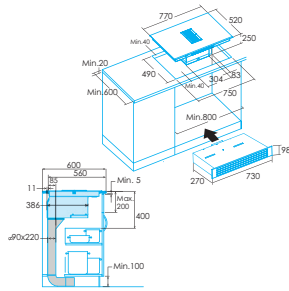

## PLACA INDUCCIÓN

**EIM-9530 R** **839 €**  
**Cod.:** 922272023 **EAN:** 8435436000003

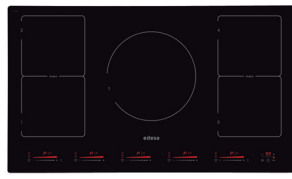

- » Placa de inducción con borde redondeado
- » 5 Focos: Cuatro de 21x20 cm. Uno de 30 cm. Flexzone: 21x40 cm
- » Panel de control tipo Multi Slider Touch
- » Funciones de cocinado preestablecidas (keep warm, Melting y Simmering)
- » Función Stop&Go
- » Bloqueo de seguridad

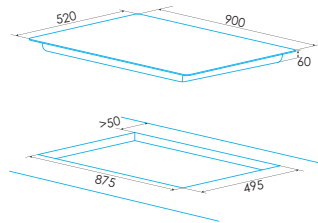

**EIM-8430 R** **689 €**  
**Cod.:** 922272024 **EAN:** 8422248098946

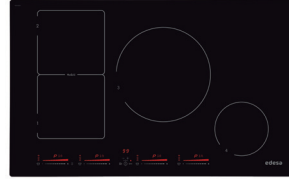

- » Placa de inducción con borde redondeado
- » 4 Focos: Dos de 21x20 cm. Uno de 30 cm. Uno de 18 cm. Flexzone: 21x40 cm
- » Panel de control tipo Multi Slider Touch
- » Funciones de cocinado preestablecidas (keep warm, Melting y Simmering)
- » Función Stop&Go
- » Bloqueo de seguridad

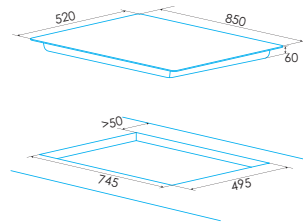

## PLACA INDUCCIÓN

**EIM-6422 B** **419 €**  
**Cod.:** 922272052 **EAN:** 8422248109581

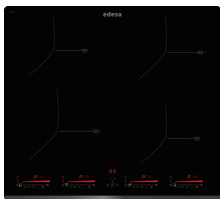

**NEW**

- » Placa de inducción con biselado frontal
- » 4 Focos: Uno de 22 cm, otro de 20 cm y otros dos de 18 cm de diámetro
- » Panel de control tipo Multi Slider Touch
- » Funciones de cocinado preestablecidas (keep warm, Melting y Simmering)
- » Función Stop&Go
- » Bloqueo de seguridad

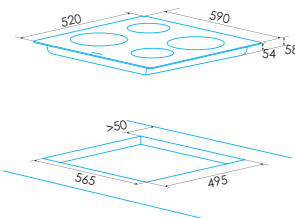

**EIM-6331 HT BQ B** **599 €**  
**Cod.:** 922272019 **EAN:** 8422248091190



- » Placa de inducción con biselado frontal
- » 3 Focos: Uno de 30 cm y otros dos Horizone Tech de 20 cm (20 x 40 cm) de diámetro
- » Panel de control tipo Multi Slider Touch
- » Funciones de cocinado preestablecidas (keep warm y función BBQ)
- » Función Stop&Go
- » Bloqueo de seguridad

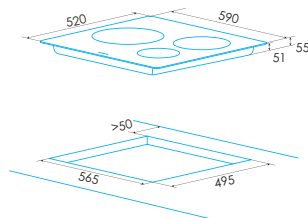

**EIMS-6332 B** **509 €**  
**Cod.:** 922272040 **EAN:** 8422248108546

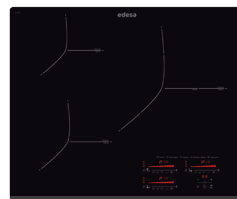

- » Placa de inducción continua con biselado frontal de 63 cm de ancho.
- » 3 Focos: Uno de 32/18 cm, otro de 21 cm y otro de 18 cm de diámetro
- » Panel de control tipo Multi Slider Touch
- » Conectividad AUTO con campana compatible
- » Funciones de cocinado preestablecidas (keep warm, Melting y Simmering)
- » Función Stop&Go
- » Bloqueo de seguridad

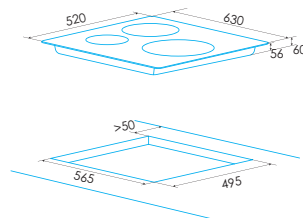

**EIMS-6330 B BK** **439 €**  
**Cod.:** 922272043 **EAN:** 8422248108584

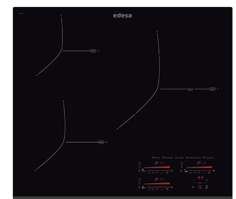

- » Placa de inducción continua con biselado frontal
- » 3 Focos: Uno de 30/18 cm, otro de 21 cm y otro de 18 cm de diámetro
- » Panel de control tipo Multi Slider Touch
- » Conectividad AUTO con campana compatible
- » Funciones de cocinado preestablecidas (keep warm, Melting y Simmering)
- » Función Stop&Go
- » Bloqueo de seguridad

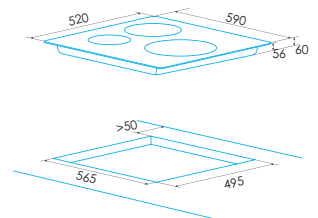

## PLACA INDUCCIÓN

**EIMS-6330 B WH 559 €**  
Cod.: 922272044 EAN: 8422248108676



- » Placa de inducción continua con biselado frontal
- » 3 Focos: Uno de 30/18 cm, otro de 21 cm y otro de 18 cm de diámetro
- » Panel de control tipo Multi Slider Touch
- » Conectividad AUTO con campana compatible
- » Funciones de cocinado preestablecidas (keep warm, Melting y Simmering)
- » Función Stop&Go
- » Bloqueo de seguridad

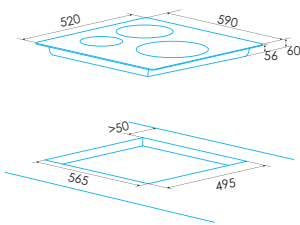

**EIM-6330 B 379 €**  
Cod.: 922272014 EAN: 8435436112683



- » Placa de inducción con biselado frontal
- » 3 Focos: Uno de 30 cm, otro de 22 cm y otro de 18 cm de diámetro
- » Panel de control tipo Multi Slider Touch
- » Funciones de cocinado preestablecidas (keep warm, Melting y Simmering)
- » Función Stop&Go
- » Bloqueo de seguridad

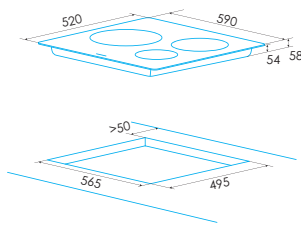

**EIM-6328 B WH 469 €**  
Cod.: 922272048 EAN: 8422248109543

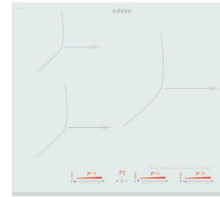

- » Placa de inducción con biselado frontal
- » 3 Focos: Uno de 28 cm, otro de 22 cm y otro de 18 cm de diámetro
- » Panel de control tipo Multi Slider Touch
- » Funciones de cocinado preestablecidas (keep warm, Melting y Simmering)
- » Función Stop&Go
- » Bloqueo de seguridad

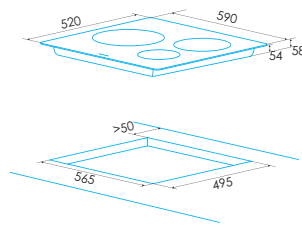

**EIR-6331 B 429 €**  
Cod.: 922272018 EAN: 8422248091206



- » Placa de inducción con biselado frontal
- » 3 Focos: Uno de 30 cm, otro de 22 cm y otro de 16 cm de diámetro
- » Panel de control tipo Round Slider Touch
- » Selector de temporizador
- » Funciones de cocinado preestablecidas (keep warm)
- » Función Stop&Go
- » Bloqueo de seguridad

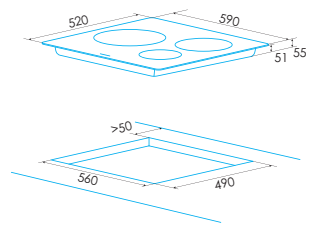

**NEW**

## PLACA INDUCCIÓN

**EIS-6330 R 369 €**  
Cod.: 922272046 EAN: 8422248109383



**NEW**

- » Placa de inducción con borde redondeado
- » 3 Focos: Uno de 30 cm, otro de 22 cm y otro de 18 cm de diámetro
- » Panel de control tipo Mono Slider Touch
- » Bloqueo de seguridad

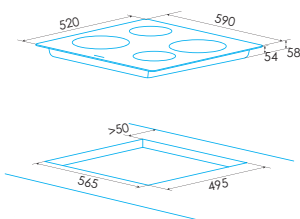

**EIT-6329 B 399 €**  
Cod.: 922272039 EAN: 8422248108416

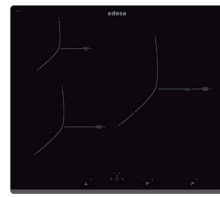

- » Placa de inducción con biselado frontal
- » 3 Focos: Uno de 28 cm, otro de 21 cm y otro de 16 cm de diámetro
- » Panel de control tipo Touch
- » Bloqueo de seguridad

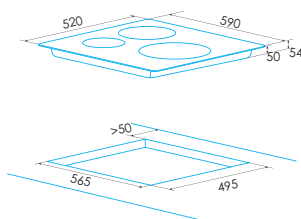

**EIT-6328 R 349 €**  
Cod.: 922272051 EAN: 8422248109574

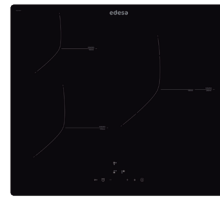

**NEW**

- » Placa de inducción con borde redondeado
- » 3 Focos: Uno de 28 cm, otro de 22 cm y otro de 18 cm de diámetro
- » Panel de control tipo Touch
- » Bloqueo de seguridad

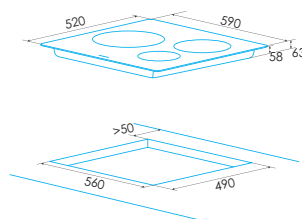

**EIS-3220 B 269 €**  
Cod.: 922272047 EAN: 8422248109390



**NEW**

- » Placa de inducción con biselado frontal
- » 2 Focos: Uno de 20 cm y otro de 18 cm de diámetro
- » Panel de control tipo Mono Slider Touch
- » Bloqueo de seguridad

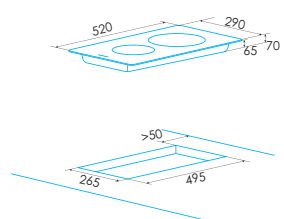

### PLACA VITROCERÁMICA

**EVT-6422 R** **240 €**  
Cod.: 922272041 EAN: 8422248108553



- » Placa vitrocerámica radiante con borde redondeado
- » 4 Focos: Uno de 21,5 cm, otro de 18,5 cm y otros dos de 15 cm de diámetro
- » Panel de control tipo Touch
- » Bloqueo de seguridad mediante combinación de teclas

**EVT-6328 B** **319 €**  
Cod.: 922272049 EAN: 8422248109550



**NEW**

- » Placa vitrocerámica radiante con biselado frontal
- » 3 Focos: Uno de 28/22/15,5 cm, otro de 18,5 cm y otro de 15 cm de diámetro
- » Panel de control tipo Touch
- » Bloqueo de seguridad mediante combinación de teclas

**EVT-6328 R** **259 €**  
Cod.: 922272050 EAN: 8422248109567



**NEW**

- » Placa vitrocerámica radiante con borde redondeado
- » 3 Focos: Uno de 28/22 cm, otro de 18,5 cm y otro de 15 cm de diámetro
- » Panel de control tipo Touch
- » Bloqueo de seguridad mediante combinación de teclas

**EVT-3220 B** **229 €**  
Cod.: 922272064 EAN: 8422248111256



**NEW**

- » Placa vitrocerámica radiante con biselado frontal
- » 2 Focos: Uno de 19/12 cm y otro de 15,5 cm de diámetro
- » Panel de control tipo Touch
- » Bloqueo de seguridad mediante combinación de teclas

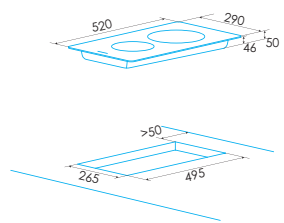
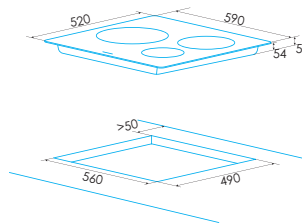
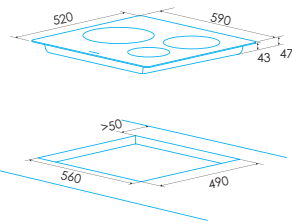
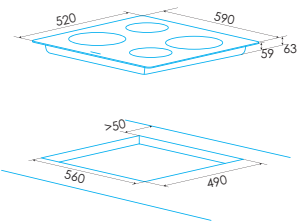



### GAS 5 FOCOS

**EGG-9051 TI TR CI N 447 €**  
Cod.: 922272067 EAN: 8422248198318



**NEW**

- » Placa de gas natural con 5 quemadores
- » 3 parrillas independientes de hierro fundido sobre superficie de vidrio templado
- » Un quemador triple corona de alta eficiencia (4kW), uno rápido, dos semi-rápidos y uno auxiliar
- » Potencia total gas: 11,5 kW

**EGG-7551 TI TR CI N 409 €**  
Cod.: 922272068 EAN: 8422248198325

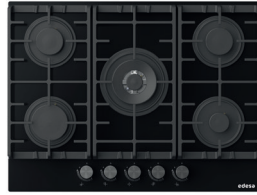

**NEW**

- » Placa de gas natural con 5 quemadores
- » 3 parrillas independientes de hierro fundido sobre superficie de vidrio templado
- » Un quemador triple corona de alta eficiencia (4kW), uno rápido, dos semi-rápidos y uno auxiliar
- » Potencia total gas: 11,5 kW

### GAS 4 FOCOS

**EGG-6041 TI TR CI N 336 €**  
Cod.: 922272069 EAN: 8422248198332



**NEW**

- » Placa de gas natural con 4 quemadores
- » 2 parrillas de hierro fundido sobre superficie de vidrio templado
- » Un quemador triple corona (4kW), dos semi-rápidos y uno auxiliar
- » Potencia total gas: 7,75 kW

**EGG-6041 TI TR CI B 336 €**  
Cod.: 922272070 EAN: 8422248198349

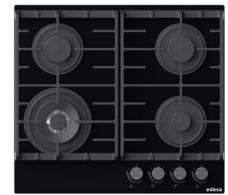

**NEW**

- » Placa de gas butano con 4 quemadores
- » 2 parrillas de hierro fundido sobre superficie de vidrio templado
- » Un quemador triple corona (4kW), dos semi-rápidos y uno auxiliar
- » Potencia total gas: 9,75 kW

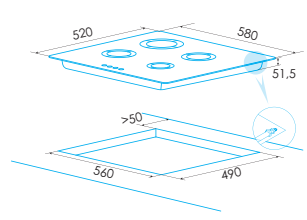
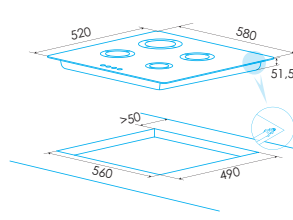
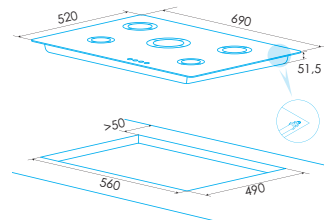
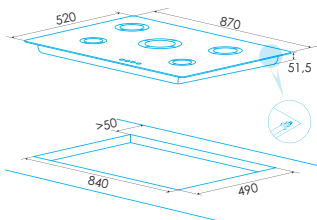

### GAS 4 FOCOS

**EGX-6041 TI TR CI N 298 €**  
Cod.: 922272071 EAN: 8422248198363

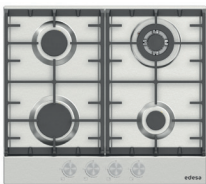

**NEW**

- » Placa de gas natural con 4 quemadores
- » 2 parrillas de hierro fundido sobre superficie de acero inoxidable
- » Un quemador triple corona, un rápido, un semi-rápido y uno auxiliar
- » Potencia total gas: 9,05 kW

**EGX-6041 TI TR CI B 298 €**  
Cod.: 922272072 EAN: 8422248198370

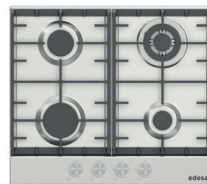

**NEW**

- » Placa de gas butano con 4 quemadores
- » 2 parrillas de hierro fundido sobre superficie de acero inoxidable
- » Un quemador triple corona, un rápido, un semi-rápido y uno auxiliar
- » Potencia total gas: 9,05 kW

**EGX-6041 TI N 224 €**  
Cod.: 922272073 EAN: 8422248198387

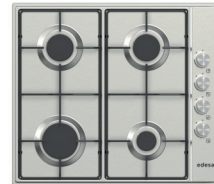

**NEW**

- » Placa de gas natural con 4 quemadores
- » 2 parrillas independientes sobre superficie de acero inoxidable
- » Un quemador rápido, dos semi-rápidos y uno auxiliar
- » Potencia total gas: 7,5 kW

**EGX-6041 TI B 224 €**  
Cod.: 922272074 EAN: 8422248198400



**NEW**

- » Placa de gas butano con 4 quemadores
- » 2 parrillas independientes sobre superficie de acero inoxidable
- » Un quemador rápido, dos semi-rápidos y uno auxiliar
- » Potencia total gas: 7,5 kW

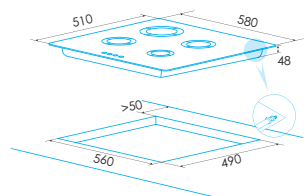
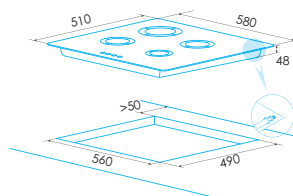
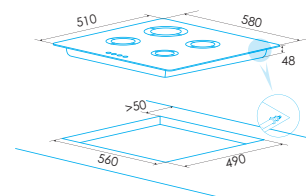
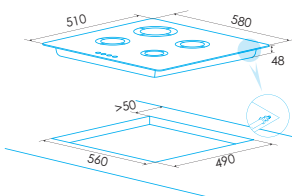

### GAS 3 FOCOS

**EGG-6031 TI TR CI N** 298 €  
Cod.: 922272075 EAN: 8422248198417



**NEW**

- » Placa de gas natural con 3 quemadores
- » 2 parrillas independientes sobre superficie de vidrio templado
- » Un quemador triple corona (4kW), uno semi-rápido y uno auxiliar
- » Potencia total gas: 8 kW

**EGG-6031 TI TR CI B** 298 €  
Cod.: 922272076 EAN: 8422248198424



**NEW**

- » Placa de butano con 3 quemadores
- » 2 parrillas independientes sobre superficie de vidrio templado
- » Un quemador triple corona (4kW), uno semi-rápido y uno auxiliar
- » Potencia total gas: 8 kW

**EGX-6031 TI TR CI N** 267 €  
Cod.: 922272077 EAN: 8422248198431

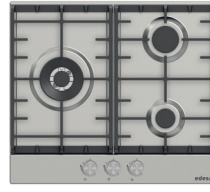

**NEW**

- » Placa de gas natural con 3 quemadores
- » 2 parrillas independientes sobre superficie de acero inoxidable
- » Un quemador triple corona (4kW), uno semi-rápido y uno auxiliar
- » Potencia total gas: 8 kW

**EGX-6031 TR CI B** 267 €  
Cod.: 922272078 EAN: 8422248198448

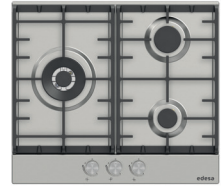

**NEW**

- » Placa de butano con 3 quemadores
- » 2 parrillas independientes sobre superficie de acero inoxidable
- » Un quemador triple corona (4kW), uno semi-rápido y uno auxiliar
- » Potencia total gas: 8 kW

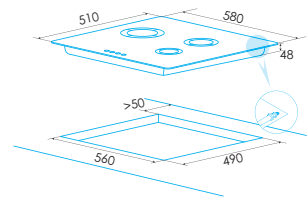
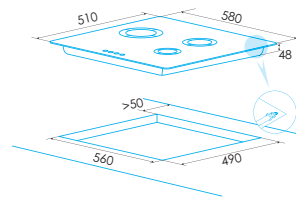
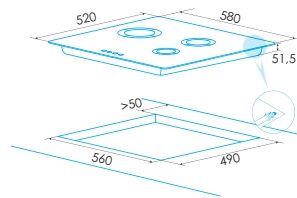
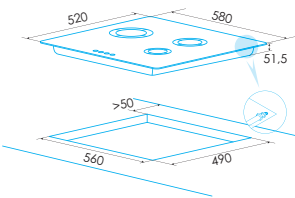

### GAS 2 FOCOS

**EGG-3021 TI N** 170 €  
Cod.: 922272079 EAN: 8422248198455



**NEW**

- » Placa de gas natural con 2 quemadores
- » Parrilla de hierro fundido sobre superficie de vidrio templado
- » Un quemador rápido y uno auxiliar
- » Potencia total gas: 4 kW

**EGX-3022 TI N** 140 €  
Cod.: 922272080 EAN: 8422248198462



**NEW**

- » Placa de gas natural con 2 quemadores
- » Parrilla sobre superficie de acero inoxidable
- » Un quemador rápido y uno auxiliar
- » Potencia total gas: 4 kW

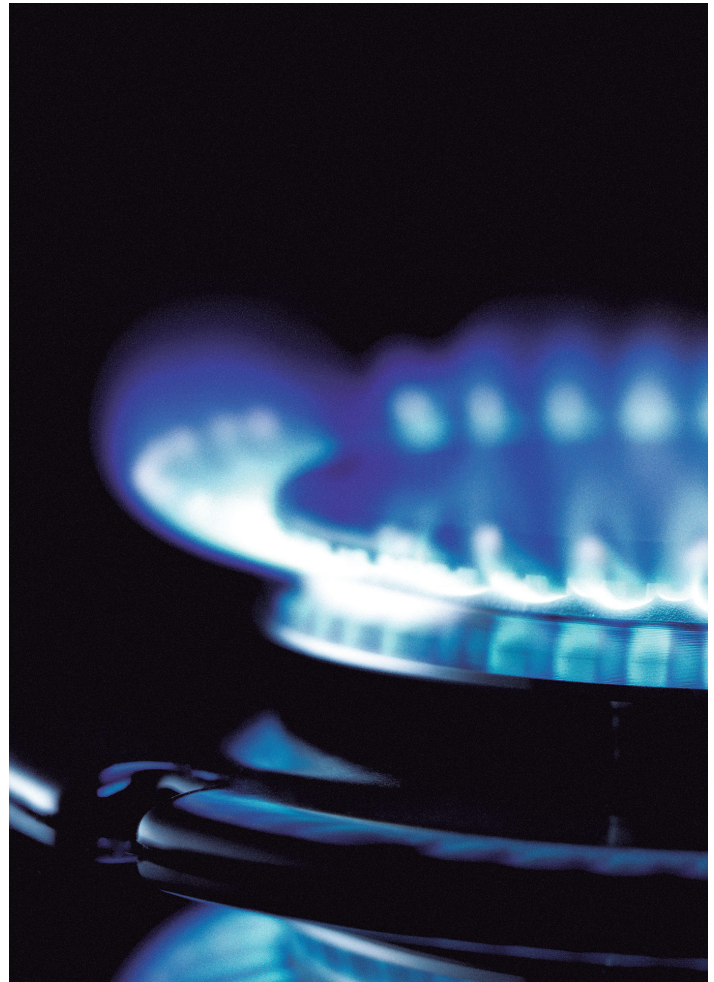
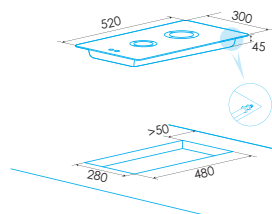
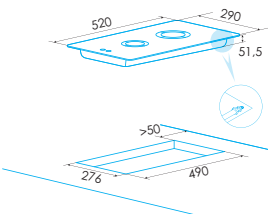



## PIROLÍTICO MULTIFUNCIÓN

**EOE-8411 P X** **579 €**  
Cod.: 921270253 EAN: 84222481100304



- » Horno de 70 litros independiente
- » 8 programas de cocinado y 3 especiales
- » Puerta fría: 4 cristales en puerta con ventilación tangencial
- » Guías laterales telescópicas 50% extraíble, PSP
- » 1 bandeja esmaltada profunda de 45 mm
- » Rejilla cromada

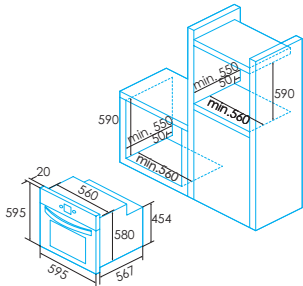

## MULTIFUNCIÓN PLUS

**EOE-7050 FBK** **545 €**  
Cod.: 921270258 EAN: 8422248110716



**NEW**

- » Horno de 80 litros independiente
- » 8 Programas de cocinado
- » Puerta fría: 3 cristales en puerta con ventilación tangencial
- » Guías laterales telescópicas 50% extraíbles, PSP
- » Programa de limpieza automática
- » 2 bandejas esmaltadas profundas de 50mm y 25mm
- » Rejilla cromada

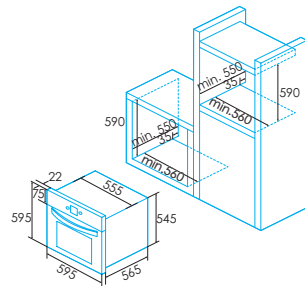

**EOE-7050 FWH** **545 €**  
Cod.: 921270259 EAN: 8422248110723



**NEW**

- » Horno de 80 litros independiente
- » 8 Programas de cocinado
- » Puerta fría: 3 cristales en puerta con ventilación tangencial
- » Guías laterales telescópicas 50% extraíbles, PSP
- » Programa de limpieza automática
- » 2 bandejas esmaltadas profundas de 50mm y 25mm
- » Rejilla cromada

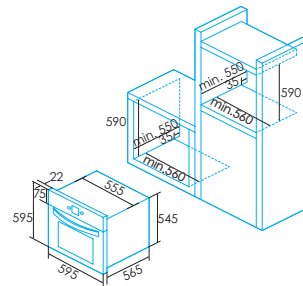

**EOE-7040 BK** **529 €**  
Cod.: 921270263 EAN: 8422248111270



**NEW**

- » Horno de 80 litros independiente
- » 8 Programas de cocinado
- » 2 cristales en puerta con ventilación tangencial
- » Guías laterales telescópicas 50% extraíbles, PSP
- » Programa de limpieza automática
- » 2 bandejas esmaltadas profundas de 50mm y 25mm
- » Rejilla cromada

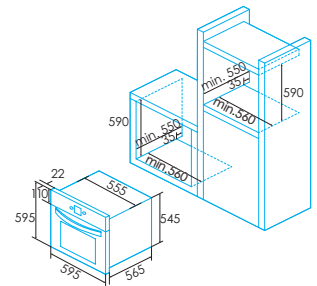

## MULTIFUNCIÓN PLUS

**EOE-7040 WH** **529 €**  
Cod.: 921270261 EAN: 8422248111263



**NEW**

- » Horno de 80 litros independiente
- » 8 Programas de cocinado
- » 2 cristales en puerta con ventilación tangencial
- » Guías laterales telescópicas 50% extraíbles, PSP
- » Programa de limpieza automática
- » 2 bandejas esmaltadas profundas de 50mm y 25mm
- » Rejilla cromada

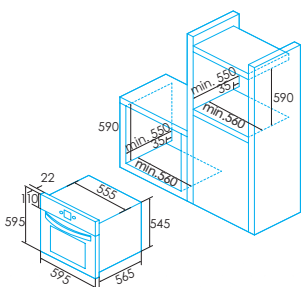

**EOE-7040 X** **529 €**  
Cod.: 921270262 EAN: 8422248110754



**NEW**

- » Horno de 80 litros independiente
- » 8 Programas de cocinado
- » 2 cristales en puerta con ventilación tangencial
- » Guías laterales telescópicas 50% extraíbles, PSP
- » Programa de limpieza automática
- » 2 bandejas esmaltadas profundas de 50mm y 25mm
- » Rejilla cromada

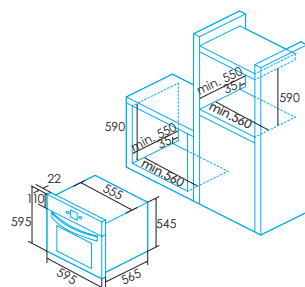

## MULTIFUNCIÓN

**EOE-6040 X** **449 €**  
Cod.: 921270264 EAN: 8422248110396



**NEW**

- » Horno de 80 litros independiente
- » 7 Programas de cocinado
- » 2 cristales en puerta con ventilación tangencial
- » Guías laterales telescópicas 50% extraíbles, PSP
- » 2 bandejas esmaltadas profundas de 50mm y 25mm
- » Rejilla cromada

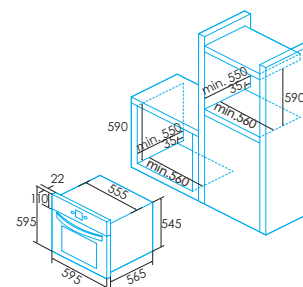

**EOE-6020 X** **399 €**  
Cod.: 921270255 EAN: 8422248110402



**NEW**

- » Horno de 80 litros independiente
- » 7 Programas de cocinado
- » 2 cristales en puerta con ventilación tangencial
- » Guías laterales telescópicas 50% extraíbles, PSP
- » 2 bandejas esmaltadas profundas de 50mm y 25mm
- » Rejilla cromada

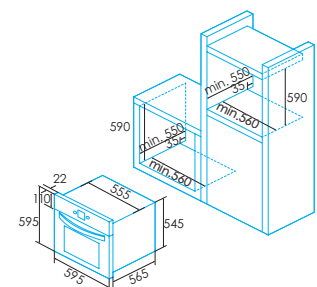

## ESTÁTICO

**EOE-5020 X** **359 €**  
Cod.: 921270256 EAN: 8422248110419



**NEW**

- » Horno de 62 litros independiente
- » 4+0 programas de cocinado
- » 2 cristales en puerta con ventilación tangencial
- » 1 bandeja esmaltada profunda de 50mm
- » Rejilla cromada

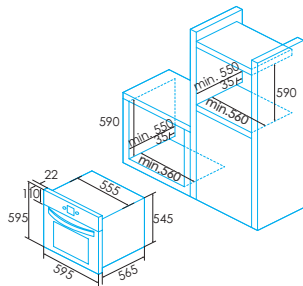

**EOE-5010 X** **329 €**  
Cod.: 921270260 EAN: 8422248110426



**NEW**

- » Horno de 62 litros independiente
- » 4+0 programas de cocinado
- » 2 cristales en puerta con ventilación tangencial
- » 1 bandeja esmaltada de 25mm

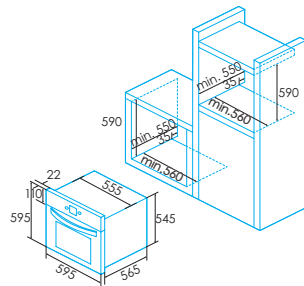

## MULTIFUNCIÓN PLUS

**EOE-4530 X** **479 €**  
Cod.: 921270252 EAN: 8422248098168



- » Horno de 40 litros independiente, 45 cm de altura
- » 6 programas de cocinado y 2 especiales
- » Puerta fría: 3 cristales en puerta con ventilación tangencial
- » Guías laterales telescópicas 100% extraíble, PSCP
- » 1 bandeja esmaltada profunda de 50 mm
- » Rejilla cromada

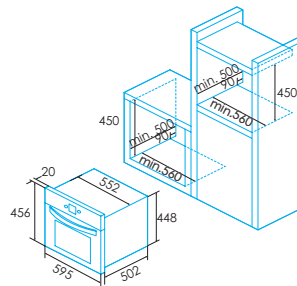

## MULTIFUNCIÓN

**EOE-4520 X** **415 €**  
Cod.: 921270217 EAN: 8435436108891



- » Horno de 40 litros independiente, 45 cm de altura
- » 4 programas de cocinado y 2 especiales
- » Puerta fría: 3 cristales en puerta con ventilación tangencial
- » 1 bandeja esmaltada profunda de 50 mm
- » Rejilla cromada

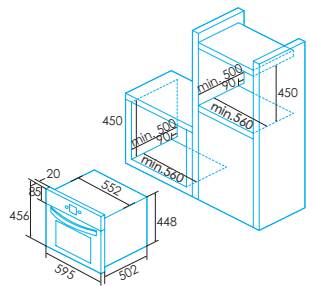

## MICROONDAS 25 L

**EMW-2530-IG XBK 429 €**  
Cod.: 929270348 EAN: 8435436111976



- » Microondas de encastre de 25 litros, 900W y con grill 1200W
- » Selector de potencia de calentamiento con 5 niveles
- » Selector de potencia de grill con 3 niveles
- » Funciones microondas, grill, grill + micro y programadas
- » Botón de inicio rápido

**EMW-2530-IG XWH 429 €**  
Cod.: 929270349 EAN: 8435436111983



- » Microondas de encastre de 25 litros, 900W y con grill 1200W
- » Selector de potencia de calentamiento con 5 niveles
- » Selector de potencia de grill con 3 niveles
- » Funciones microondas, grill, grill + micro y programadas
- » Botón de inicio rápido

**EMW-2530-IG BK 419 €**  
Cod.: 929270361 EAN: 8422248101882



- » Microondas de encastre de 25 litros, 900W y con grill 1200W
- » Selector de potencia de calentamiento con 5 niveles
- » Selector de potencia de grill con 3 niveles
- » Funciones microondas, grill, grill + micro y programadas
- » Botón de inicio rápido

**EMW-2530-IG WH 419 €**  
Cod.: 929270362 EAN: 8422248101899



- » Microondas de encastre de 25 litros, 900W y con grill 1200W
- » Selector de potencia de calentamiento con 5 niveles
- » Selector de potencia de grill con 3 niveles
- » Funciones microondas, grill, grill + micro y programadas
- » Botón de inicio rápido

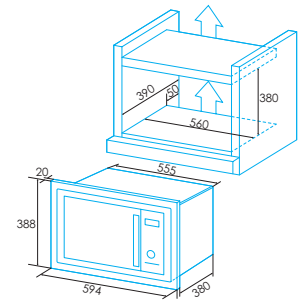
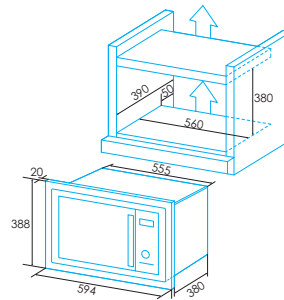
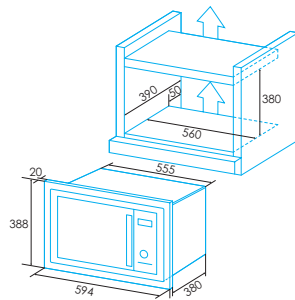
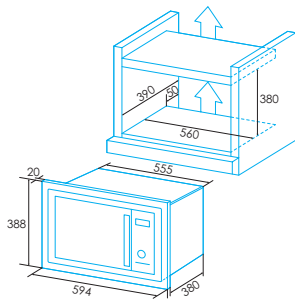

## MICROONDAS 25 L

**EMW-2510-IG X 355 €**  
Cod.: 929270360 EAN: 8422248083911



- » Microondas de encastre de 25 litros, 900W y con grill 1000W
- » Selector de potencia de calentamiento con 5 niveles
- » Funciones microondas, grill, grill + micro y programadas
- » Botón de inicio rápido

## MICROONDAS 23 L

**EMW-2320-IG X 315 €**  
Cod.: 929270347 EAN: 8435436111921



- » Microondas de encastre de 23 litros, 800W y con grill 1200W
- » Selector de potencia de calentamiento con 6 niveles
- » Selector de potencia de grill con 2 niveles
- » Funciones microondas, grill, grill + micro y programadas
- » Botón de inicio rápido

## MICROONDAS 20 L

**EMW-2020-IG BK 299 €**  
Cod.: 929270363 EAN: 8422248101905



- » Microondas de encastre de 20 litros, 800W y con grill 1000W
- » Selector de potencia de calentamiento con 5 niveles
- » Selector de potencia de grill con 3 niveles
- » Funciones microondas, grill y grill + micro
- » Botón de inicio rápido
- » Apto para mueble alto

**EMW-2020-IG WH 299 €**  
Cod.: 929270364 EAN: 8422248101912



- » Microondas de encastre de 20 litros, 800W y con grill 1000W
- » Selector de potencia de calentamiento con 5 niveles
- » Selector de potencia de grill con 3 niveles
- » Funciones microondas, grill y grill + micro
- » Botón de inicio rápido
- » Apto para mueble alto

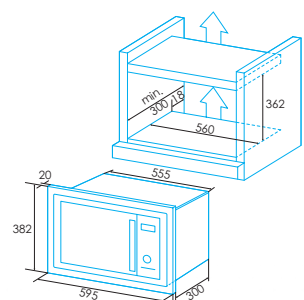
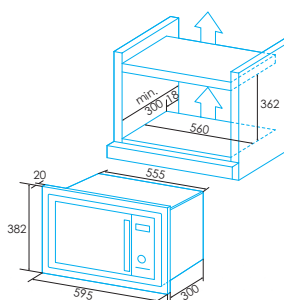
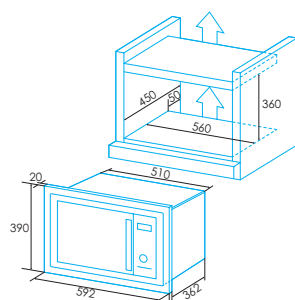
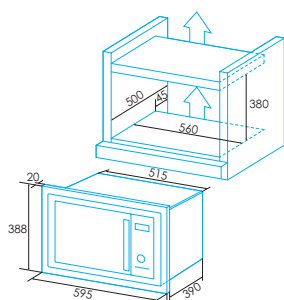

### MICROONDAS 20 L

**EMW-2010-IG XBK 285 €**  
Cod.: 929270352 EAN: 8435436112010

**EMW-2010-IG XWH 285 €**  
Cod.: 929270353 EAN: 8435436112027

**EMW-2020-IG X 269 €**  
Cod.: 929270344 EAN: 8435436110771

**EMW-2020-I X 259 €**  
Cod.: 929270346 EAN: 8435436111914



- » Microondas de encastre de 20 litros, 800W y con grill 1000W
- » Selector de potencia de calentamiento con 5 niveles
- » Selector de potencia de grill con 4 niveles
- » Funciones microondas, grill y grill + micro

- » Microondas de encastre de 20 litros, 800W y con grill 1000W
- » Selector de potencia de calentamiento con 5 niveles
- » Selector de potencia de grill con 4 niveles
- » Funciones microondas, grill y grill + micro

- » Microondas de encastre de 20 litros, 700W y con grill 1000W
- » Selector de potencia de calentamiento con 6 niveles
- » Selector de potencia de grill con 2 niveles
- » Funciones microondas, grill, grill + micro y programadas
- » Botón de inicio rápido
- » Apto para mueble alto

- » Microondas de encastre de 20 litros, 700W
- » Selector de potencia con 5 niveles
- » Funciones programadas
- » Botón de inicio rápido
- » Apto para mueble alto

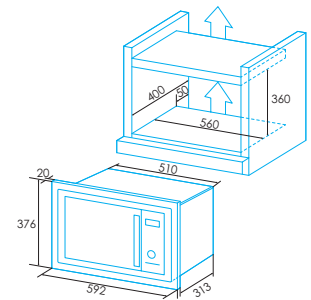
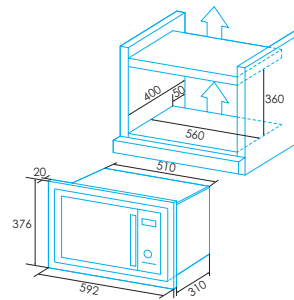
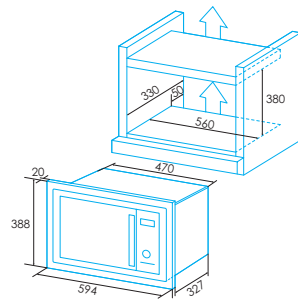
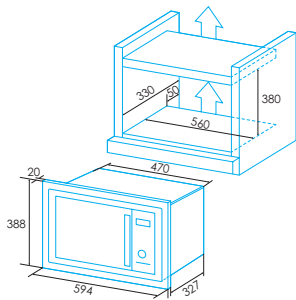

## PLACA CON CAMPANA INTEGRADA

**EIT-7422 DD B** **1.229 €**  
**Cod.:** 922272058 **EAN:** 8422248109659



**NEW**

- » Placa de inducción y extracción automática con biselado frontal
- » Eficiencia energética A
- » 6 niveles de extracción
- » Potencia de extracción Máx / Mín: 542 / 199 m<sup>3</sup>/h
- » Nivel sonoro Máx / Mín: 67 / 45 dB(A)

**Accesorios (no incluidos)**  
 Kit recircularite Zócalo **Cod. 02800939**  
 Kit tubos rectangulares **Cod. 02800992**

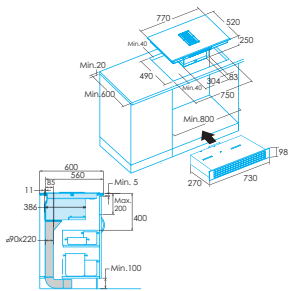

## DECORATIVA DE TECHO

**ECC-1832 WH** **1.169 €**  
**Cod.:** 932271900 **EAN:** 8435436112379



- » Campana de techo de 100 cm de anchura
- » Eficiencia energética A
- » 3 niveles de extracción y función Turbo
- » Potencia de extracción Máx / Mín: 850 / 340 m<sup>3</sup>/h
- » Nivel sonoro Máx / Mín: 67 / 50 dB(A)

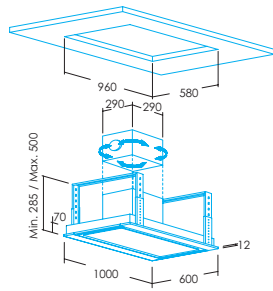

## DECORATIVA VERTICAL

**ECV-9832 GBK** **689 €**  
**Cod.:** 932271901 **EAN:** 8435436112386



- » Campana decorativa vertical de 90 cm de anchura
- » Eficiencia energética A+
- » 4 niveles de extracción y función Turbo
- » Potencia de extracción Máx / Mín: 820 / 200 m<sup>3</sup>/h
- » Nivel sonoro Máx / Mín: 67 / 40 dB(A)

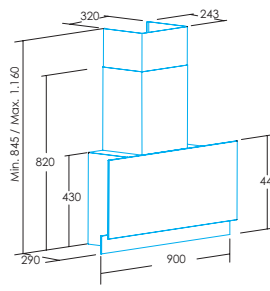

**ECV-9832 GWH** **689 €**  
**Cod.:** 932271902 **EAN:** 8435436112393



- » Campana decorativa vertical de 90 cm de anchura
- » Eficiencia energética A+
- » 4 niveles de extracción y función Turbo
- » Potencia de extracción Máx / Mín: 820 / 200 m<sup>3</sup>/h
- » Nivel sonoro Máx / Mín: 67 / 40 dB(A)

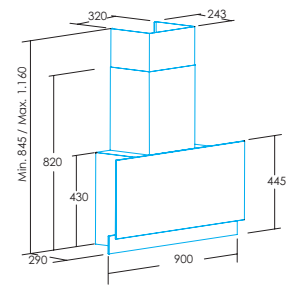

## DECORATIVA VERTICAL

**ECV-7832 GBK** **679 €**  
**Cod.:** 932271903 **EAN:** 8435436112409



- » Campana de 70 cm de anchura
- » Eficiencia energética A+
- » 4 niveles de extracción y función Turbo
- » Potencia de extracción Máx / Mín: 820 / 200 m<sup>3</sup>/h
- » Nivel sonoro Máx / Mín: 67 / 40 dB(A)

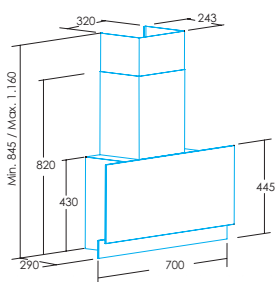

**ECV-7832 GWH** **719 €**  
**Cod.:** 932271904 **EAN:** 8435436112416



- » Campana de 70 cm de anchura
- » Eficiencia energética A+
- » 4 niveles de extracción y función Turbo
- » Potencia de extracción Máx / Mín: 820 / 200 m<sup>3</sup>/h
- » Nivel sonoro Máx / Mín: 67 / 40 dB(A)

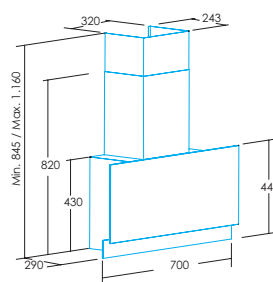

**ECV-9831 GBK** **779 €**  
**Cod.:** 932271883 **EAN:** 8435436108655



- » Campana de 90 cm de anchura
- » Eficiencia energética A
- » 3 niveles de extracción y función Turbo
- » Potencia de extracción Máx / Mín: 850 / 340 m<sup>3</sup>/h
- » Nivel sonoro Máx / Mín: 67 / 50 dB(A)

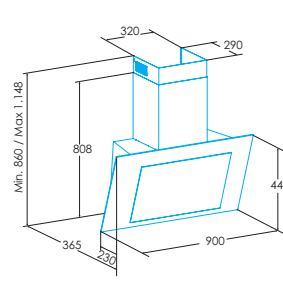

**ECV-9831 GWH** **809 €**  
**Cod.:** 932271894 **EAN:** 8435436110474



- » Campana de 90 cm de anchura
- » Eficiencia energética A
- » 3 niveles de extracción y función Turbo
- » Potencia de extracción Máx / Mín: 850 / 340 m<sup>3</sup>/h
- » Nivel sonoro Máx / Mín: 67 / 50 dB(A)

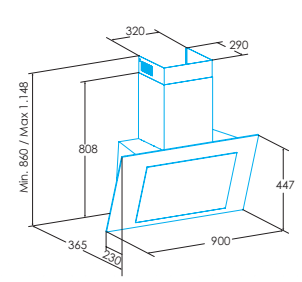



### DECORATIVA BOX

**ECB-9831 XGBK 629 €**  
Cod.: 932271905 EAN: 8435436112423



- » Campana de 90 cm de anchura con frontal de 4,5 cm
- » Eficiencia energética A
- » 3 niveles de extracción y función Turbo
- » Potencia de extracción Máx / Mín: 850 / 340 m<sup>3</sup>/h
- » Nivel sonoro Máx / Mín: 67 / 50 dB(A)

**ECB-9831 XGWH 669 €**  
Cod.: 932271906 EAN: 8435436112430



- » Campana de 90 cm de anchura con frontal de 4,5 cm
- » Eficiencia energética A
- » 3 niveles de extracción y función Turbo
- » Potencia de extracción Máx / Mín: 850 / 340 m<sup>3</sup>/h
- » Nivel sonoro Máx / Mín: 67 / 50 dB(A)

**ECB-7831 XGBK 595 €**  
Cod.: 932271907 EAN: 8435436112447



- » Campana de 70 cm de anchura con frontal de 4,5 cm
- » Eficiencia energética A
- » 3 niveles de extracción y función Turbo
- » Potencia de extracción Máx / Mín: 850 / 340 m<sup>3</sup>/h
- » Nivel sonoro Máx / Mín: 67 / 50 dB(A)

**ECB-7831 XGWH 625 €**  
Cod.: 932271908 EAN: 8435436112454



- » Campana de 70 cm de anchura con frontal de 4,5 cm
- » Eficiencia energética A
- » 3 niveles de extracción y función Turbo
- » Potencia de extracción Máx / Mín: 850 / 340 m<sup>3</sup>/h
- » Nivel sonoro Máx / Mín: 67 / 50 dB(A)

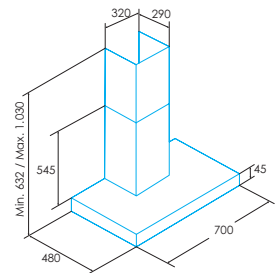
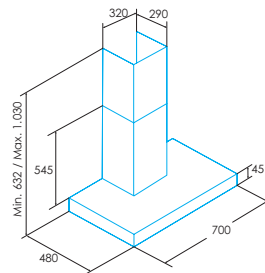
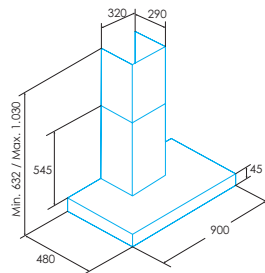
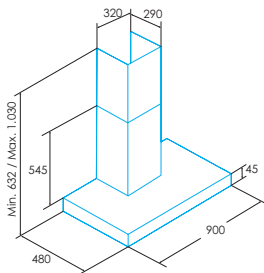

### DECORATIVA BOX

**ECB-9611 X 309 €**  
Cod.: 932271909 EAN: 8435436112461



- » Campana de 90 cm de anchura con frontal de 5,5 cm
- » Eficiencia energética C
- » 3 niveles de extracción
- » Potencia de extracción Máx / Mín: 645 / 385 m<sup>3</sup>/h
- » Nivel sonoro Máx / Mín: 70 / 56 dB(A)

**ECB-7611 X 279 €**  
Cod.: 932271910 EAN: 8435436112478



- » Campana de 70 cm de anchura con frontal de 5,5 cm
- » Eficiencia energética C
- » 3 niveles de extracción
- » Potencia de extracción Máx / Mín: 645 / 385 m<sup>3</sup>/h
- » Nivel sonoro Máx / Mín: 70 / 56 dB(A)

**ECB-6611 X 269 €**  
Cod.: 932271911 EAN: 8435436112485



- » Campana de 60 cm de anchura con frontal de 5,5 cm
- » Eficiencia energética C
- » 3 niveles de extracción
- » Potencia de extracción Máx / Mín: 645 / 385 m<sup>3</sup>/h
- » Nivel sonoro Máx / Mín: 70 / 56 dB(A)

**ECB-9411 X 249 €**  
Cod.: 932271886 EAN: 8435436108686



- » Campana de 90 cm de anchura con frontal de 5,5 cm
- » Eficiencia energética C
- » 3 niveles de extracción
- » Potencia de extracción Máx / Mín: 400 / 210 m<sup>3</sup>/h
- » Nivel sonoro Máx / Mín: 62 / 50 dB(A)

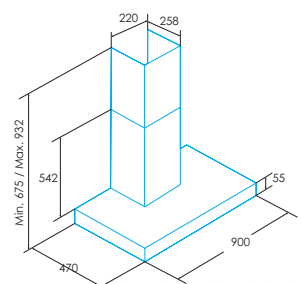
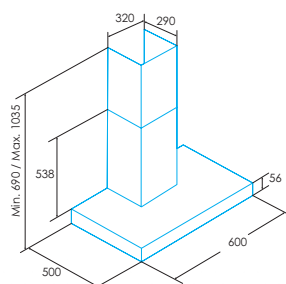
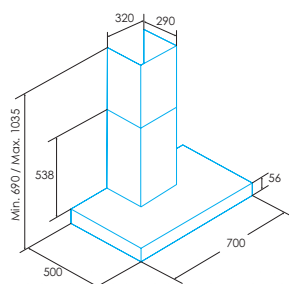
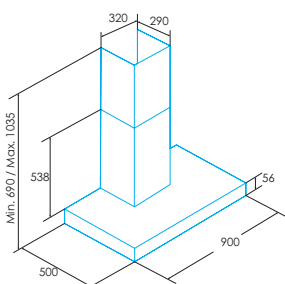

## DECORATIVA BOX

**ECB-7411 X 229 €**  
Cod.: 932271887 EAN: 8435436108693



- » Campana de 70 cm de anchura con frontal de 5,5 cm
- » Eficiencia energética C
- » 3 niveles de extracción
- » Potencia de extracción Máx / Mín: 400 / 210 m<sup>3</sup>/h
- » Nivel sonoro Máx / Mín: 62 / 50 dB(A)

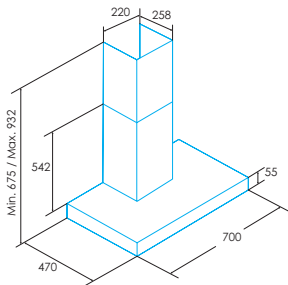

**ECB-6411 X 199 €**  
Cod.: 932271888 EAN: 8435436108709



- » Campana de 60 cm de anchura con frontal de 5,5 cm
- » Eficiencia energética C
- » 3 niveles de extracción
- » Potencia de extracción Máx / Mín: 400 / 210 m<sup>3</sup>/h
- » Nivel sonoro Máx / Mín: 62 / 50 dB(A)

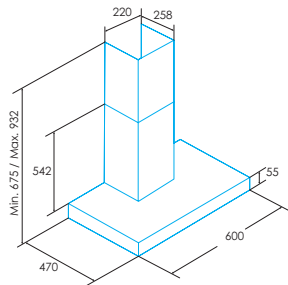

## DECORATIVA PIRAMIDAL

**ECP-9611 X 305 €**  
Cod.: 932271915 EAN: 8435436112522



- » Campana de 90 cm
- » Eficiencia energética C
- » 3 niveles de extracción
- » Potencia de extracción Máx / Mín: 645 / 385 m<sup>3</sup>/h
- » Nivel sonoro Máx / Mín: 71,8 / 57,8 dB(A)

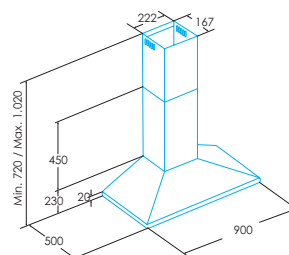

**ECP-7611 X 265 €**  
Cod.: 932271916 EAN: 8435436112539



- » Campana de 70 cm
- » Eficiencia energética C
- » 3 niveles de extracción
- » Potencia de extracción Máx / Mín: 645 / 385 m<sup>3</sup>/h
- » Nivel sonoro Máx / Mín: 71,8 / 57,8 dB(A)

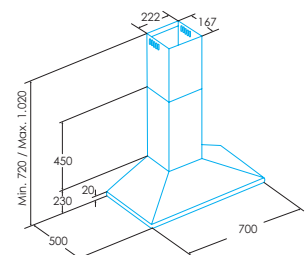

## DECORATIVA PIRAMIDAL

**ECP-6611 X 235 €**  
Cod.: 932271917 EAN: 8435436112546



- » Campana de 60 cm
- » Eficiencia energética C
- » 3 niveles de extracción
- » Potencia de extracción Máx / Mín: 645 / 385 m<sup>3</sup>/h
- » Nivel sonoro Máx / Mín: 71,8 / 57,8 dB(A)

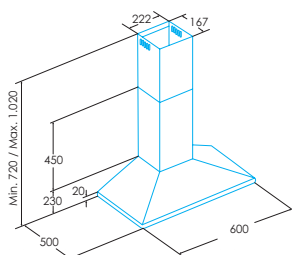

**ECP-9411 X 229 €**  
Cod.: 932271889 EAN: 8435436108716



- » Campana de 90 cm
- » Eficiencia energética C
- » 3 niveles de extracción
- » Potencia de extracción Máx / Mín: 420 / 210 m<sup>3</sup>/h
- » Nivel sonoro Máx / Mín: 65 / 53 dB(A)

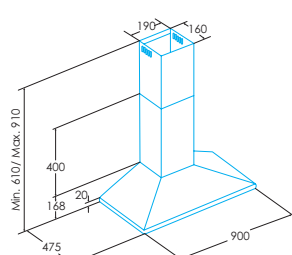

**ECP-7411 X 199 €**  
Cod.: 932271890 EAN: 8435436108723



- » Campana de 70 cm
- » Eficiencia energética C
- » 3 niveles de extracción
- » Potencia de extracción Máx / Mín: 420 / 210 m<sup>3</sup>/h
- » Nivel sonoro Máx / Mín: 65 / 53 dB(A)

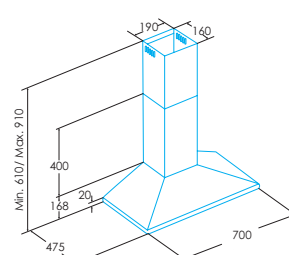

**ECP-6411 X 185 €**  
Cod.: 932271891 EAN: 8435436108730



- » Campana de 60 cm
- » Eficiencia energética C
- » 3 niveles de extracción
- » Potencia de extracción Máx / Mín: 420 / 210 m<sup>3</sup>/h
- » Nivel sonoro Máx / Mín: 65 / 53 dB(A)

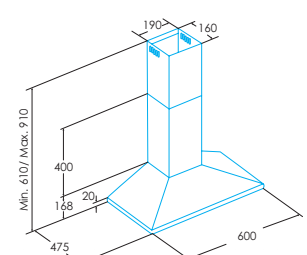

### ENCASTRE EN MUEBLE

**ECG-9832 X** 519 €  
Cod.: 932271918 EAN: 8435436112553



- » Campana de 90 cm
- » Eficiencia energética A
- » 2 niveles de extracción y función Turbo
- » Potencia de extracción Máx / Mín: 820 / 340 m<sup>3</sup>/h
- » Nivel sonoro Máx / Mín: 67 / 50 dB(A)

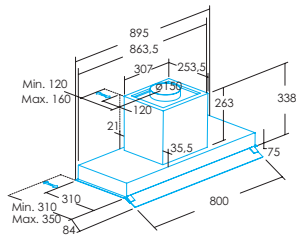

**ECG-8632 GBK** 509 €  
Cod.: 932271941 EAN: 8422248198493



**NEW**

- » Campana de 70 cm
- » Eficiencia energética B
- » 3 niveles de extracción
- » Potencia de extracción Máx / Mín: 532 / 237 m<sup>3</sup>/h
- » Nivel sonoro Máx / Mín: 68 / 47 dB(A)

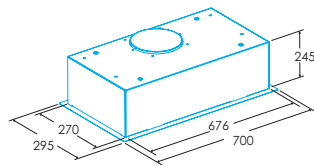

**ECG-8632 GWH** 489 €  
Cod.: 932271942 EAN: 8422248198509



**NEW**

- » Campana de 70 cm
- » Eficiencia energética B
- » 3 niveles de extracción
- » Potencia de extracción Máx / Mín: 532 / 237 m<sup>3</sup>/h
- » Nivel sonoro Máx / Mín: 68 / 47 dB(A)

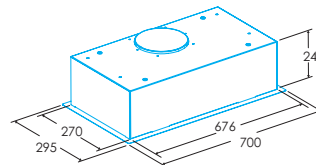

**ECG-5831 GBK** 479 €  
Cod.: 932271897 EAN: 8435436110948



- » Campana de 60 cm
- » Eficiencia energética A
- » 3 niveles de extracción y función Turbo
- » Potencia de extracción Máx / Mín: 820 / 340 m<sup>3</sup>/h
- » Nivel sonoro Máx / Mín: 67 / 50 dB(A)

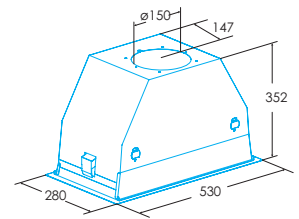

### ENCASTRE EN MUEBLE

**ECG-5831 GWH** 499 €  
Cod.: 932271898 EAN: 8435436110955



- » Campana de 60 cm
- » Eficiencia energética A
- » 3 niveles de extracción y función Turbo
- » Potencia de extracción Máx / Mín: 820 / 340 m<sup>3</sup>/h
- » Nivel sonoro Máx / Mín: 67 / 50 dB(A)

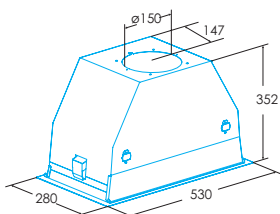

**ECG-5811 X** 199 €  
Cod.: 932271899 EAN: 8435436110962



- » Campana de 60 cm
- » Eficiencia energética C
- » 3 niveles de extracción
- » Potencia de extracción Máx / Mín: 645 / 300 m<sup>3</sup>/h
- » Nivel sonoro Máx / Mín: 65 / 50 dB(A)

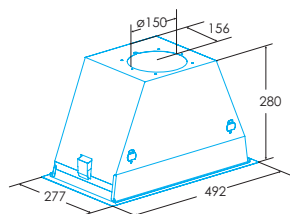

**ECT-6411 X** 159 €  
Cod.: 932271920 EAN: 8435436112577

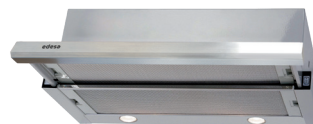

- » Campana de 60 cm
- » Eficiencia energética C
- » 2 niveles de extracción
- » Potencia de extracción Máx / Mín: 390 / 150 m<sup>3</sup>/h
- » Nivel sonoro Máx / Mín: 57 / 45,5 dB(A)

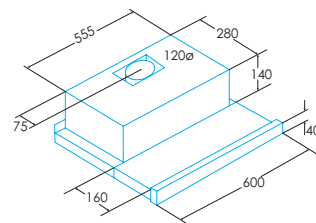

**ECT-6411 WH** 159 €  
Cod.: 932271919 EAN: 8435436112560



- » Campana de 60 cm
- » Eficiencia energética C
- » 2 niveles de extracción
- » Potencia de extracción Máx / Mín: 390 / 150 m<sup>3</sup>/h
- » Nivel sonoro Máx / Mín: 57 / 45,5 dB(A)

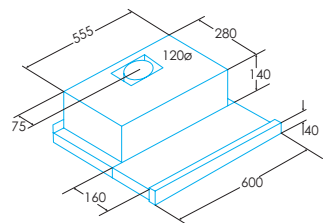

### ESTÁNDAR

**ECS-6213 X**      **159 €**  
 Cod.: 932271921    EAN: 8422248087391

**ECS-6213 WH**      **159 €**  
 Cod.: 932271922    EAN: 8422248087407

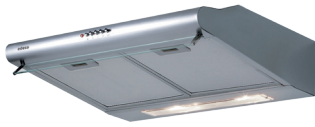

- » Campana de 60 cm
- » Eficiencia energética D
- » 3 niveles de extracción
- » Potencia de extracción Máx / Mín: 300 / 100 m<sup>3</sup>/h
- » Nivel sonoro Máx / Mín: 67 / 60 dB(A)

- » Campana de 60 cm
- » Eficiencia energética D
- » 3 niveles de extracción
- » Potencia de extracción Máx / Mín: 300 / 100 m<sup>3</sup>/h
- » Nivel sonoro Máx / Mín: 67 / 60 dB(A)

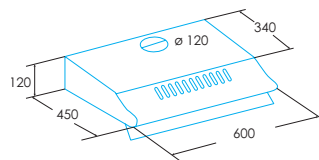
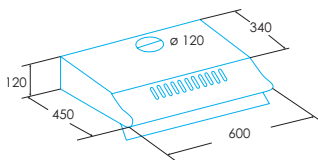

### TOTAL NO FROST

**ESS-1832 NF EX** **1.199 €**  
Cod.: 924271322 EAN: 8422248343114



**NEW**

- » Frigorífico Americano TOTAL No Frost de 1,79m
- » Eficiencia energética F
- » Frigorífico: 2 cajones Fresh Box
- » Congelador: 2 cajones de gran capacidad
- » Capacidad neta (L): 519 (334+185)
- » Iluminación LED

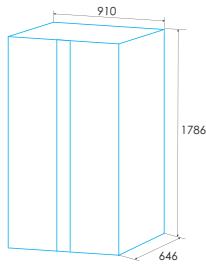

**EFC-2035 NF EX** **1.099 €**  
Cod.: 924271321 EAN: 8422248343107



**NEW**

- » Frigorífico combi de 2m
- » Eficiencia Energética D
- » Frigorífico: 1 cajón Low Temp y 1 cajón Fresh Box
- » Congelador: 3 cajones de gran capacidad
- » Capacidad neta (L): 336 (238+98)
- » Iluminación LED

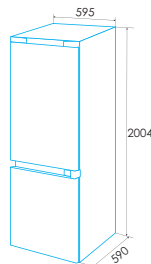

**EFC-1822 NF GBK** **999 €**  
Cod.: 924271509 EAN: 8422248343084



**NEW**

- » Frigorífico combi de 1,86m
- » Puerta de cristal negro
- » Eficiencia energética E
- » Frigorífico: 1 cajón de Low temp y 1 cajón Fresh Box
- » Congelador: 3 cajones
- » Capacidad neta (L): 304 (207+97)
- » Iluminación LED

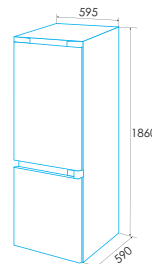

### METAL DUAL NO FROST

**EFC-7832 DNF EX** **1.099 €**  
Cod.: 924271263 EAN: 8422248097017



- » Frigorífico combi de 1,88m y 70cm de ancho
- » Eficiencia energética F
- » Frigorífico: 1 cajón de Low Temp y 2 cajones Fresh Box
- » Congelador: 2 cajones y bandeja independiente
- » Capacidad neta (L): 435 (316+119)
- » Iluminación LED

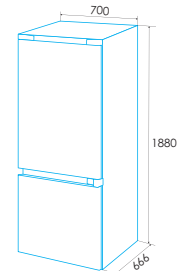

### TOTAL NO FROST

**EFC-2032 NF EX** **989 €**  
Cod.: 924271264 EAN: 8422248097024



- » Frigorífico combi de 2 m
- » Eficiencia energética E
- » Frigorífico: 1 cajón de Low Temp y 1 cajón Fresh Box
- » Congelador: 3 cajones de gran capacidad
- » Capacidad neta (L): 330 (247 + 83)
- » Iluminación LED

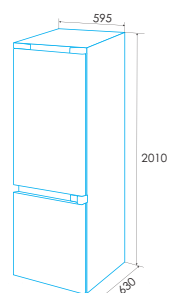

**EFC-2032 NF WH** **949 €**  
Cod.: 924271265 EAN: 8422248097031



- » Frigorífico combi de 2 m
- » Eficiencia energética E
- » Frigorífico: 1 cajón de Low Temp y 1 cajón Fresh Box
- » Congelador: 3 cajones de gran capacidad
- » Capacidad neta (L): 330 (247 + 83)
- » Iluminación LED

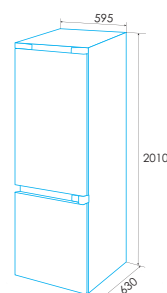

**EFC-1833 NF EX** **999 €**  
Cod.: 924271320 EAN: 8422248343091



**NEW**

- » Frigorífico combi de 1,86m
- » Eficiencia energética D
- » Frigorífico: 1 cajón de Low temp y 1 cajón Fresh Box
- » Congelador: 3 cajones
- » Capacidad neta (L): 304 (207+97)
- » Iluminación LED

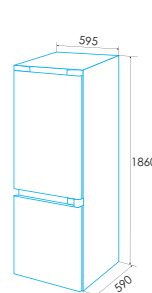

**EFC-1832 NF EX** **899 €**  
Cod.: 924271266 EAN: 8422248097048



- » Frigorífico combi de 1,88 m
- » Eficiencia energética E
- » Frigorífico: 2 cajones Fresh Box
- » Congelador: 3 cajones de gran capacidad
- » Capacidad neta (L): 310 (224 + 86)
- » Iluminación LED

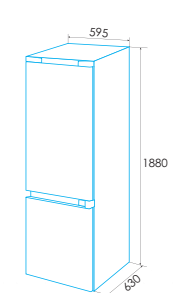

### TOTAL NO FROST

**EFC-1832 NF WH 819 €**  
Cod.: 924271267 EAN: 8422248097055



- » Frigorífico combi de 1,88 m
- » Eficiencia energética E
- » Frigorífico: 2 cajones Fresh Box
- » Congelador: 3 cajones de gran capacidad
- » Capacidad neta (L): 310 (224 + 86)
- » Iluminación LED

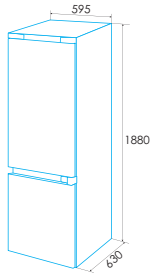

**EFC-1821 NF EX 789 €**  
Cod.: 924271268 EAN: 8422248097062



- » Frigorífico combi de 1,88 m
- » Eficiencia energética F
- » Frigorífico: 1 cajón Fresh Box
- » Congelador: 3 cajones de gran capacidad
- » Capacidad neta (L): 310 (224+86)
- » Iluminación LED

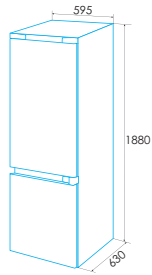

**EFC-1821 NF WH 689 €**  
Cod.: 924271269 EAN: 8422248097079



- » Frigorífico combi de 1,88 m
- » Eficiencia energética F
- » Frigorífico: 1 cajón Fresh Box
- » Congelador: 3 cajones de gran capacidad
- » Capacidad neta (L): 310 (224+86)
- » Iluminación LED

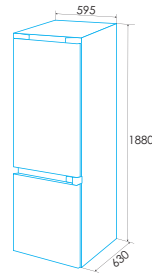

**EFC-1822 NF WH 599 €**  
Cod.: 924271306 EAN: 8422248198578



**NEW**

- » Frigorífico combi de 1,81m
- » Eficiencia energética F
- » Frigorífico: 1 cajón Fresh Box
- » Congelador: 3 cajones
- » Capacidad neta (L): 251 (180+71)
- » Iluminación LED

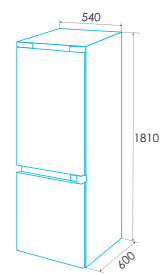

### COMBI ESTÁTICO

**EFC-1821 ST WH 569 €**  
Cod.: 924271305 EAN: 8422248198561



**NEW**

- » Frigorífico combi de 1,80m
- » Eficiencia energética F
- » Frigorífico: 1 cajón Fresh Box
- » Congelador: 3 cajones
- » Capacidad neta (L): 262 (191+71)
- » Iluminación LED

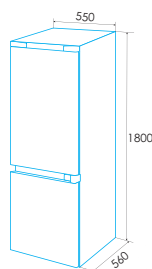

### INTEGRACIÓN

**EFC-1711-I 599 €**  
Cod.: 924271350 EAN: 8422248106573



- » Frigorífico combi de 1,77 m
- » Eficiencia energética F
- » Frigorífico: 1 cajón portaverduras
- » Congelador: 3 cajones
- » Capacidad neta (L): 249 (179+70)
- » Iluminación LED

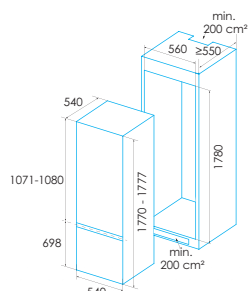

### DOS PUERTAS ESTÁTICO

**EFT-1711 EX 529 €**  
Cod.: 924271272 EAN: 8422248097109



- » Frigorífico de 1,77 m
- » Eficiencia energética F
- » Frigorífico: 1 cajón portaverduras
- » Capacidad neta (L): 294 (225+69)
- » Iluminación interior

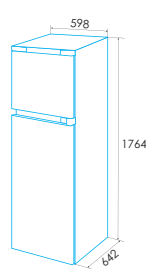

**EFT-1711 WH 499 €**  
Cod.: 924271273 EAN: 8422248097116



- » Frigorífico de 1,77 m
- » Eficiencia energética F
- » Frigorífico: 1 cajón portaverduras
- » Capacidad neta (L): 294 (225+69)
- » Iluminación interior

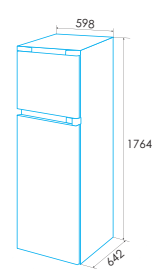

### DOS PUERTAS ESTÁTICO

**EFT-1611 WH 459 €**  
Cod.: 924271274 EAN: 8422248097123



- » Frigorífico de 1,60 m
- » Eficiencia energética F
- » Frigorífico: 1 cajón portaverduras
- » Capacidad neta (L): 235 (194 + 41)
- » Iluminación interior

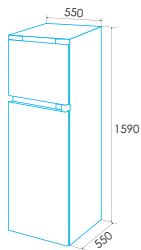

**EFT-1411 WH 389 €**  
Cod.: 924271275 EAN: 8422248097130



- » Frigorífico de 1,44 m
- » Eficiencia energética F
- » Frigorífico: 1 cajón portaverduras
- » Capacidad neta (L): 204 (163 + 41)
- » Iluminación interior

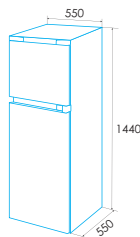

### TOTAL NO FROST

**EFS-1823 NF EX 829 €**  
Cod.: 924271311 EAN: 8422248108720



**NEW**

- » Frigorífico una puerta de 1,85 m
- » Eficiencia energética E
- » 1 cajón portaverduras de gran capacidad
- » 1 cajón de carne y pescado de gran capacidad
- » Capacidad neta (L): 362
- » Iluminación LED
- » Incluye kit de unión para montar un Door on Door con el modelo EZS-1823 NF EX



**EZS-1823 NF EX 929 €**  
Cod.: 924271310 EAN: 8422248108713



**NEW**

- » Congelador una puerta de 1,85 m
- » Eficiencia energética E
- » 5 cajones, dos de ellos de gran capacidad
- » Capacidad neta (L): 273
- » Iluminación LED
- » Incluye kit de unión para montar un Door on Door con el modelo EFS-1823 NF EX

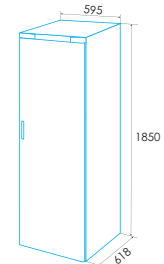

### TABLE TOP ESTÁTICO

**EFS-0813 WH 319 €**  
Cod.: 924271307 EAN: 8422248198585



**NEW**

- » Frigorífico de 0,85m
- » Eficiencia energética F
- » 1 cajón portaverduras de gran capacidad
- » Capacidad neta (L): 127
- » Iluminación LED

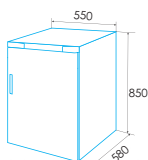

**EZS-0813 WH 339 €**  
Cod.: 924271308 EAN: 8422248198592



**NEW**

- » Congelador de 0,85m
- » Eficiencia energética F
- » 4 cajones de gran capacidad
- » Capacidad neta (L): 91

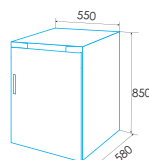

**EFS-0814 WH 269 €**  
Cod.: 924271316 EAN: 8422248343664



**NEW**

- » Frigorífico de 0,84 m con congelador
- » Eficiencia energética F
- » 1 cajón portaverduras de gran capacidad
- » Capacidad neta (L): 102 (88+14)
- » Iluminación LED

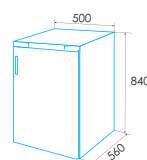

**EFS-0911 WH 269 €**  
Cod.: 924271289 EAN: 8422248101714



- » Frigorífico de 0,85 m con compartimento 0°.
- » Fondo reducido
- » Eficiencia energética F
- » 1 cajón portaverduras de gran capacidad
- » Capacidad neta (L): 93

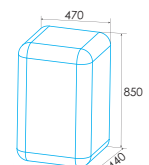

### TABLE TOP ESTÁTICO

**EFS-0411 WH** **199 €**  
Cod.: 924271299 EAN: 8422248101721



- » Frigorífico de 0,48 m con compartimento 0°.
- » Fondo reducido
- » Eficiencia energética F
- » Capacidad neta (L): 47

### INTEGRACIÓN ESTÁTICO

**EFS-0511 I** **409 €**  
Cod.: 924271290 EAN: 8422248099639



- » Frigorífico integrable bajo encimera de 815mm
- » Eficiencia energética F
- » 1 cajón portaverduras de gran capacidad
- » Capacidad neta (L): 110
- » Iluminación LED

**EFS-0512 I** **419 €**  
Cod.: 924271291 EAN: 8422248099646



- » Frigorífico bajo encimera integrable de 815mm
- » Eficiencia energética F
- » 1 cajón portaverduras de gran capacidad
- » Capacidad neta (L): 100
- » Iluminación LED

**EZS-0511 I** **439 €**  
Cod.: 924271292 EAN: 8422248099653



- » Congelador bajo encimera integrable de 815 mm
- » Eficiencia energética F
- » 3 cajones de gran capacidad
- » Capacidad neta (L): 90

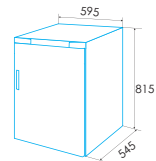
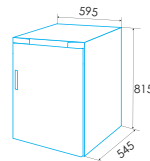
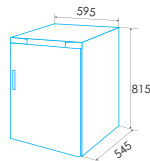
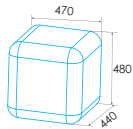

### TOTAL NO FROST

**EZS-1732 NF** **769 €**  
Cod.: 924271282 EAN: 8422248098540



- » Congelador TOTAL no frost de 1,72 m
- » Eficiencia energética E
- » Función DUAL
- » 7 cajones de gran capacidad
- » Capacidad neta (L): 238
- » Iluminación LED

### DEFROST

**EZS-1412** **439 €**  
Cod.: 924271281 EAN: 8422248098533



- » Congelador estático de 1,42 m
- » Eficiencia energética E
- » 5 cajones de gran capacidad
- » Capacidad neta (L): 160

### CONGELADOR DEFROST

**EZH-5011** **769 €**  
Cod.: 928271180 EAN: 8422248100755



- » Congelador horizontal de 0,86 m
- » Eficiencia energética F
- » Función DUAL
- » 1 cesto
- » Capacidad neta (L): 472
- » Iluminación LED

**EZH-4211** **679 €**  
Cod.: 928271170 EAN: 8422248098557



- » Congelador horizontal de 0,82 m
- » Eficiencia energética F
- » Función DUAL
- » 1 cesto
- » Capacidad neta (L): 418

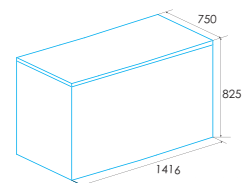
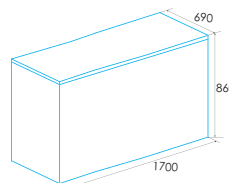
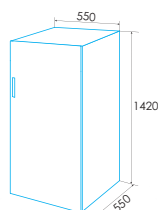



### CONGELADOR DEFROST

**EZH-4111** **629 €**  
Cod.: 928271179 EAN: 8422248100717



- » Congelador horizontal de 0,86 m
- » Eficiencia energética F
- » Función DUAL
- » 1 cesto
- » Capacidad neta (L): 411
- » Iluminación LED

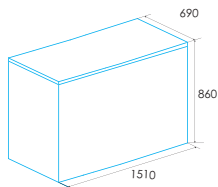

**EZH-3511** **529 €**  
Cod.: 928271178 EAN: 8422248100731



- » Congelador horizontal de 0,86 m
- » Eficiencia energética F
- » Función DUAL
- » 1 cesto
- » Capacidad neta (L): 349
- » Iluminación LED

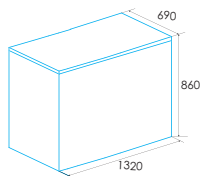

**EZH-3011** **489 €**  
Cod.: 928271171 EAN: 8422248098564



- » Congelador horizontal de 0,85 m
- » Eficiencia energética F
- » 1 cesto
- » Capacidad neta (L): 290

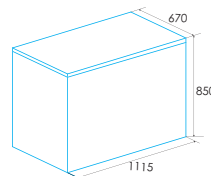

**EZH-2811** **509 €**  
Cod.: 928271177 EAN: 8422248100724



- » Congelador horizontal de 0,86 m
- » Eficiencia energética F
- » Función DUAL
- » 1 cesto
- » Capacidad neta (L): 275
- » Iluminación LED

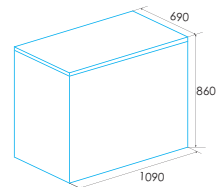

### CONGELADOR DEFROST

**EZH-2014** **439 €**  
Cod.: 928271176 EAN: 8422248100694



- » Congelador horizontal de 0,86 m
- » Eficiencia energética F
- » Función DUAL
- » 1 cesto
- » Capacidad neta (L): 209
- » Iluminación LED

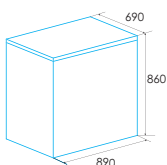

**EZH-0911** **289 €**  
Cod.: 928271175 EAN: 8422248100748



- » Congelador horizontal de 0,83 m
- » Eficiencia energética E
- » Capacidad neta (L): 88

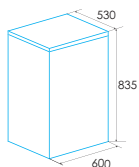

**EZH-0611** **269 €**  
Cod.: 928271174 EAN: 8422248100687



- » Congelador horizontal de 0,83 m
- » Eficiencia energética E
- » Capacidad neta (L): 59

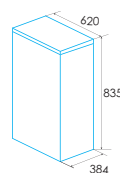

### LIBRE INSTALACIÓN 60 CM

**EDW-6242 X 679 €**  
Cod.: 926270299 EAN: 8422248096676



- » 14 cubiertos - 7 programas
- » Tercera bandeja para cubiertos
- » Eficiencia Energética C
- » 47 dB(A) de potencia acústica
- » Programas especiales: Express 90', Rápido 30', Cristal, Prelavado y Automático
- » Display digital
- » Programación diferida 1-24 h

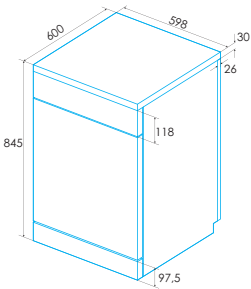

**EDW-6231 X 684 €**  
Cod.: 926270320 EAN: 8422248110372



**NEW**

- » 13 cubiertos - 7 programas
- » Tercera bandeja para cubiertos
- » Eficiencia Energética E
- » 49 dB(A) de potencia acústica
- » Programas especiales: Express 90', Rápido 30', cristal y prelavado
- » Display digital
- » Programación diferida 1-24 h

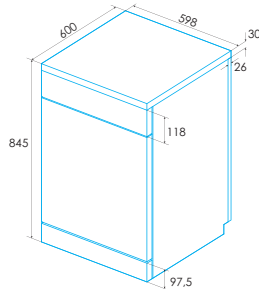

**EDW-6231 WH 642 €**  
Cod.: 926270321 EAN: 8422248110389



**NEW**

- » 13 cubiertos - 7 programas
- » Tercera bandeja para cubiertos
- » Eficiencia Energética E
- » 49 dB(A) de potencia acústica
- » Programas especiales: Express 90', Rápido 30', cristal y prelavado
- » Display digital
- » Programación diferida 1-24 h

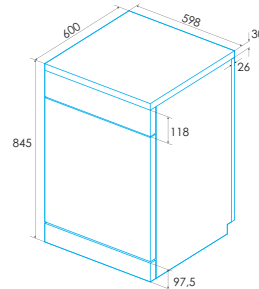

**EDW-6230 X 549 €**  
Cod.: 926270300 EAN: 8422248096683



- » 13 cubiertos - 7 programas
- » Eficiencia Energética E
- » 49 dB(A) de potencia acústica
- » Programas especiales: Express 90', Rápido 30', cristal y prelavado
- » Display digital
- » Programación diferida 1-24 h

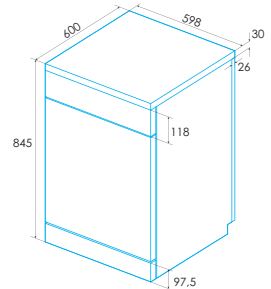

### LIBRE INSTALACIÓN 60 CM

**EDW-6230 WH 489 €**  
Cod.: 926270301 EAN: 8422248096690



- » 13 cubiertos - 7 programas
- » Eficiencia Energética E
- » 49 dB(A) de potencia acústica
- » Programas especiales: Express 90', Rápido 30', cristal y prelavado
- » Display digital
- » Programación diferida 1-24 h

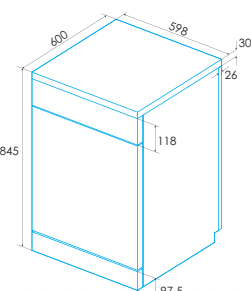

**EDW-6130 X 489 €**  
Cod.: 926270306 EAN: 8422248096744



- » 13 cubiertos - 6 programas
- » Eficiencia Energética E
- » 49 dB(A) de potencia acústica
- » Programas especiales: Express 90', Rápido 30' y cristal
- » Indicadores LED: programas, sal y abrillantador

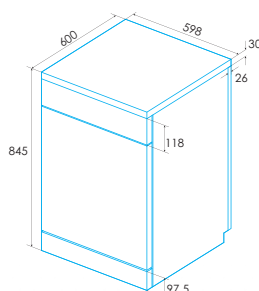

**EDW-6130 WH 459 €**  
Cod.: 926270307 EAN: 8422248096751



- » 13 cubiertos - 6 programas
- » Eficiencia Energética E
- » 49 dB(A) de potencia acústica
- » Programas especiales: Express 90', Rápido 30' y cristal
- » Indicadores LED: programas, sal y abrillantador

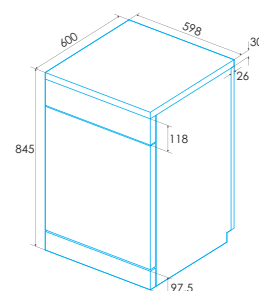

**EDW-6120 WH 429 €**  
Cod.: 926270308 EAN: 8422248096768



- » 12 cubiertos - 4 programas
- » Eficiencia Energética E
- » 52 dB(A) de potencia acústica
- » Programas especiales: Express 90' y Rápido 30'
- » Indicadores LED: programas, sal y abrillantador

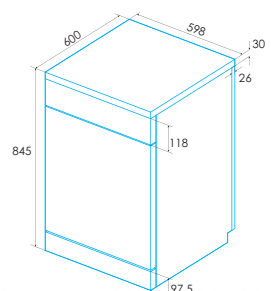

### LIBRE INSTALACIÓN 45 CM

**EDW-4710 X** **509 €**  
Cod.: 926270302 EAN: 8422248096706



- » 10 cubiertos - 7 programas
- » Eficiencia Energética E
- » 49 dB(A) de potencia acústica
- » Programas especiales: Express 90', Rápido 30', cristal y prelavado
- » Display digital
- » Programación diferida 1-24 h

**EDW-4710 WH** **469 €**  
Cod.: 926270303 EAN: 8422248096713



- » 10 cubiertos - 7 programas
- » Eficiencia Energética E
- » 49 dB(A) de potencia acústica
- » Programas especiales: Express 90', Rápido 30', cristal y prelavado
- » Display digital
- » Programación diferida 1-24 h

**EDW-4610 X** **479 €**  
Cod.: 926270304 EAN: 8422248096720



- » 10 cubiertos - 6 programas
- » Eficiencia Energética E
- » 49 dB(A) de potencia acústica
- » 6 programas
- » Programas especiales: Express 90', Rápido 30' y cristal
- » Indicadores LED: programas, sal y abrillantador

**EDW-4610 WH** **429 €**  
Cod.: 926270305 EAN: 8422248096737



- » 10 cubiertos - 6 programas
- » Eficiencia Energética E
- » 49 dB(A) de potencia acústica
- » 6 programas
- » Programas especiales: Express 90', Rápido 30' y cristal
- » Indicadores LED: programas, sal y abrillantador

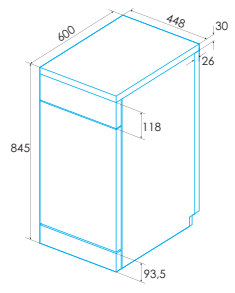
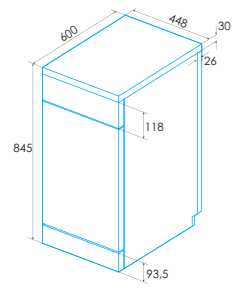
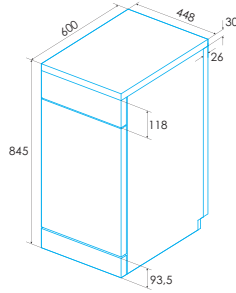
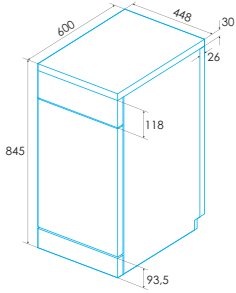

### INTEGRACIÓN 60 CM

**EDB-6240-I SL** **579 €**  
Cod.: 926270315 EAN: 8422248101769



- » 14 cubiertos - 6 programas
- » Tercera bandeja para cubiertos
- » Eficiencia Energética E
- » 47 dB(A) de potencia acústica
- » Puerta Deslizante
- » Programas especiales: Express 90', Rápido 30' y cristal
- » Display digital
- » Programación diferida 1-24 h

**EDB-6130-I** **499 €**  
Cod.: 926270312 EAN: 8422248097260



- » 13 cubiertos - 5 programas
- » Eficiencia Energética E
- » 49 dB(A) de potencia acústica
- » 5 programas
- » Programas especiales: Express 90' y Rápido 30'
- » Indicadores LED: programas, sal y abrillantador

### INTEGRACIÓN 45 CM

**EDB-4710-I SL** **539 €**  
Cod.: 926270316 EAN: 8422248101776



- » 10 cubiertos - 6 programas
- » Tercera bandeja para cubiertos
- » Eficiencia Energética E
- » 47 dB(A) de potencia acústica
- » Puerta Deslizante
- » Programas especiales: Express 90', Rápido 30' y cristal
- » Display digital
- » Programación diferida 1-24 h

**EDB-4610-I** **479 €**  
Cod.: 926270311 EAN: 8422248096805



- » 10 cubiertos - 5 programas
- » Eficiencia Energética E
- » 49 dB(A) de potencia acústica
- » Programas especiales: Express 90' y Rápido 30'
- » Indicadores LED: programas, sal y abrillantador

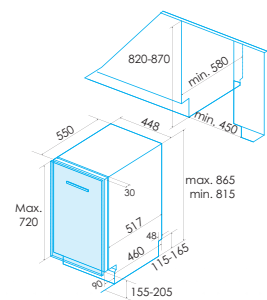
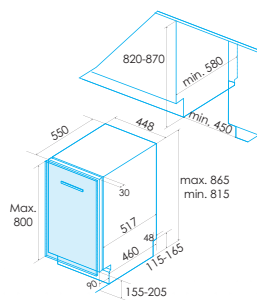
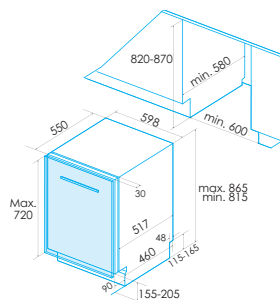
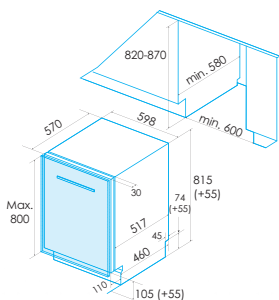

### LAVADORA

**EWF-1710 WH** **689 €**  
Cod.: 925270511 EAN: 8422248098304



- » Capacidad de 1 a 10 kilos
- » Velocidad máxima de centrifugado 1.500 r.p.m
- » Clasificación energética B
- » Motor Inverter de alta eficiencia energética
- » 15 programas de lavado

**EWF-1482 WH** **539 €**  
Cod.: 925270500 EAN: 8422248096867



- » Capacidad de 1 a 8 kilos
- » Velocidad máxima de centrifugado 1.400 r.p.m
- » Clasificación energética B
- » Motor Inverter de alta eficiencia energética
- » 16 programas de lavado

**EWF-1481 WH** **519 €**  
Cod.: 925270510 EAN: 8422248098298



- » Capacidad de 1 a 8 kilos
- » Velocidad máxima de centrifugado 1.400 r.p.m
- » Clasificación energética E
- » 23 programas de lavado

**EWF-1470 X** **559 €**  
Cod.: 925270502 EAN: 8422248096881



- » Capacidad de 1 a 7 kilos
- » Acabado en acero inoxidable
- » Velocidad máxima de centrifugado 1.400 r.p.m
- » Clasificación energética B
- » Motor Inverter de alta eficiencia energética
- » 16 programas de lavado

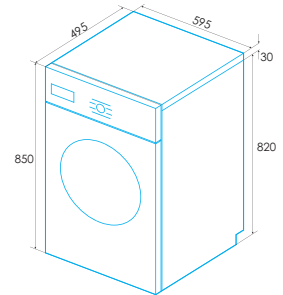
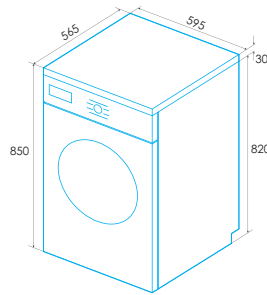
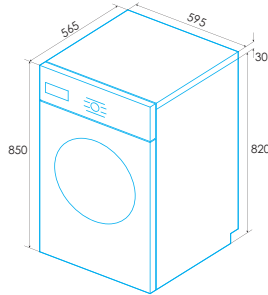
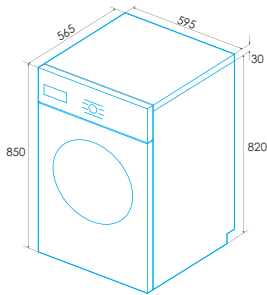

### LAVADORA

**EWF-1470 WH** **499 €**  
Cod.: 925270503 EAN: 8422248096898



- » Capacidad de 1 a 7 kilos
- » Velocidad máxima de centrifugado 1.400 r.p.m
- » Clasificación energética E
- » 23 programas de lavado

**EWF-1060 WH** **369 €**  
Cod.: 925270507 EAN: 8422248096935

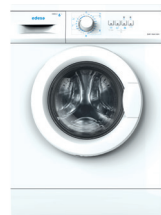

- » Capacidad de 1 a 6 kilos
- » Velocidad máxima de centrifugado 1.000r.p.m
- » Clasificación energética E
- » Función marcha/pausa
- » 23 programas de lavado

### LAVADORA INTEGRACIÓN

**EWF-1480-I** **759 €**  
Cod.: 925270506 EAN: 8422248096928



- » Capacidad de 1 a 8 kilos
- » Velocidad máxima de centrifugado 1.400 r.p.m
- » Clasificación energética B
- » Motor Inverter de alta eficiencia energética
- » 16 programas de lavado

### LAVA-SECA INTEGRACIÓN

**EWS-1480-I** **899 €**  
Cod.: 925270505 EAN: 8422248096911



- » Capacidad de lavado de 1 a 8 kilos y de secado de 1 a 6 kilos
- » Velocidad máxima de centrifugado 1.400 r.p.m
- » Clasificación energética B/E
- » Motor Inverter de alta eficiencia energética
- » 16 programas de lavado

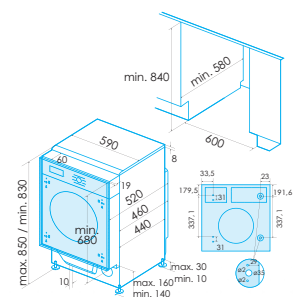
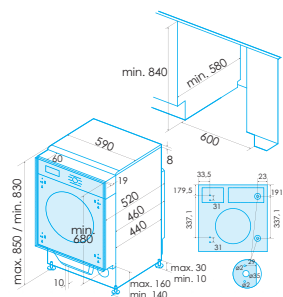
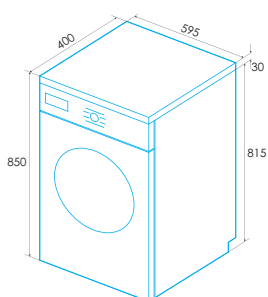
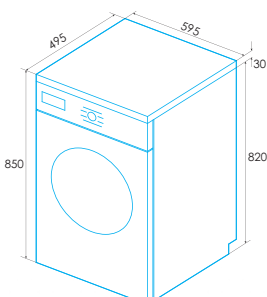

### SECADORA

**ESC-8000 WH** **599 €**  
 Cod.: 936270483 EAN: 8435436110467



- » Capacidad de secado de 1 a 8 kilos
- » Eficiencia energética B
- » Sistema de secado por condensación
- » Sistema Reversing: giros alternos del tambor para un secado más uniforme
- » Número de programas: 16

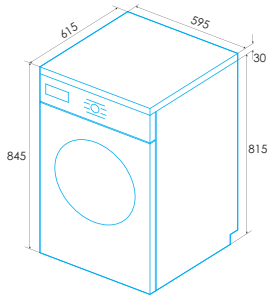

### BAJO ENCIMERA

**MAKALU BE 50X40  
1C R-10** **229 €**  
Cod.: 950270029 EAN: 8422248081177



- » Fregadero bajo encimera de acero inoxidable 304, de 1,2 mm de grosor
- » 1 cubeta cuadrada con base de pirámide invertida
- » Base con fondo absorbente
- » Recubrimiento anti-condensación.
- » Profundidad de la cubeta de 20 cm
- » Instalación en mueble de 60 cm

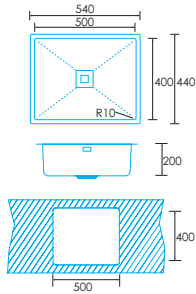

**MAKALU BE 45X40  
1C R-10** **220 €**  
Cod.: 950270031 EAN: 8422248081191

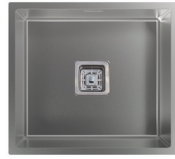

- » Fregadero bajo encimera de acero inoxidable 304, de 1,2 mm de grosor
- » 1 cubeta cuadrada con base de pirámide invertida
- » Base con fondo absorbente
- » Recubrimiento anti-condensación.
- » Profundidad de la cubeta de 20 cm
- » Instalación en mueble de 60 cm

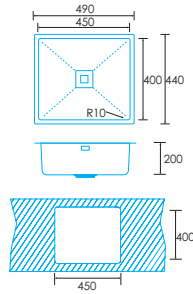

**MAKALU BE 40X40  
1C PLUS R-10** **225 €**  
Cod.: 950270033 EAN: 8422248081450



- » Fregadero bajo encimera de acero inoxidable 304, de 1,2 mm de grosor
- » 1 cubeta cuadrada con base de pirámide invertida
- » Base con fondo absorbente
- » Recubrimiento anti-condensación.
- » Profundidad de la cubeta de 20 cm
- » Instalación en mueble de 50 cm

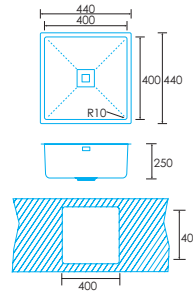

**MAKALU BE 40X40  
1C R-10** **199 €**  
Cod.: 950270027 EAN: 8422248081153

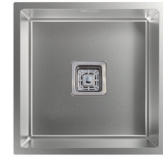

- » Fregadero bajo encimera de acero inoxidable 304, de 1,2 mm de grosor
- » 1 cubeta cuadrada con base de pirámide invertida
- » Base con fondo absorbente
- » Recubrimiento anti-condensación.
- » Profundidad de la cubeta de 20 cm
- » Instalación en mueble de 50 cm

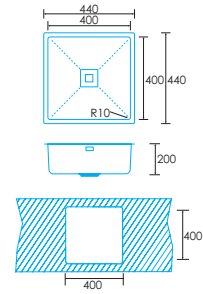

### BAJO ENCIMERA

**FUJI BE 50X40 1C** **109 €**  
Cod.: 950270023 EAN: 8422248081443



- » Fregadero bajo encimera de acero inoxidable 304 de 0,7mm de grosor
- » 1 cubeta cuadrada
- » Base con fondo absorbente
- » Profundidad de la cubeta de 18 cm
- » Instalación en mueble de 60 cm

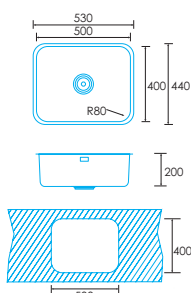

**FUJI BE PLUS 40X40 1C** **119 €**  
Cod.: 950270025 EAN: 8422248081139



- » Fregadero bajo encimera de acero inoxidable 304 de 0,7mm de grosor
- » 1 cubeta cuadrada
- » Base con fondo absorbente
- » Profundidad de la cubeta de 20 cm
- » Instalación en mueble de 50 cm

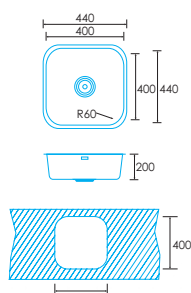

**FUJI BE 40X40 1C** **99 €**  
Cod.: 950270035 EAN: 8422248093309



- » Fregadero bajo encimera de acero inoxidable 304 de 0,7mm de grosor
- » 1 cubeta cuadrada
- » Base con fondo absorbente
- » Profundidad de la cubeta de 20 cm
- » Instalación en mueble de 50 cm

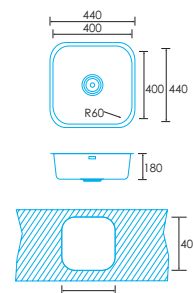

**FUJI BE 34X40 1C** **109 €**  
Cod.: 950270019 EAN: 8422248081085



- » Fregadero bajo encimera de acero inoxidable 304 de 0,7mm de grosor
- » 1 cubeta cuadrada
- » Base con fondo absorbente
- » Profundidad de la cubeta de 18 cm
- » Instalación en mueble de 45 cm

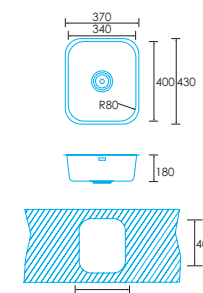

### SOBRE ENCIMERA

**VELETA SE 80 2C** 145 €  
Cod.: 950270003 EAN: 8422248080927



- » Fregadero de encastre sobre encimera de acero inoxidable 304 de 0,8mm de grosor
- » 2 cubetas cuadradas
- » Base con fondo absorbente
- » Profundidad de la cubeta de 18 cm
- » Instalación en mueble de 80 cm

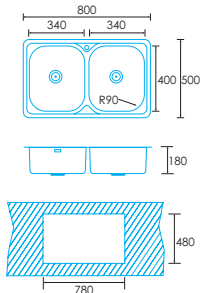

**VELETA SE 86 1C1E ED** 165 €  
Cod.: 950270043 EAN: 8422248198288



**NEW**

- » Fregadero de encastre sobre encimera de Acero inoxidable AISI 304 de 0,8mm de grosor
- » 1 cubeta cuadrada y 1 escurridor
- » Fregadero con escurridor derecho
- » Profundidad de la cubeta de 18 cm
- » Base con fondo absorbente
- » Instalación en mueble de 45 cm

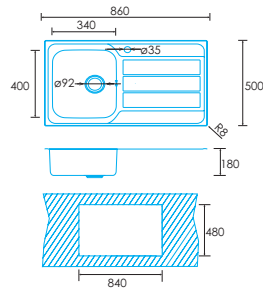

**VELETA SE 86 1C1E EI** 165 €  
Cod.: 950270037 EAN: 8422248112529



**NEW**

- » Fregadero de encastre sobre encimera de Acero inoxidable AISI 304 de 0,8mm de grosor
- » 1 cubeta cuadrada y 1 escurridor
- » Fregadero con escurridor izquierdo
- » Profundidad de la cubeta de 18 cm
- » Base con fondo absorbente
- » Instalación en mueble de 45 cm

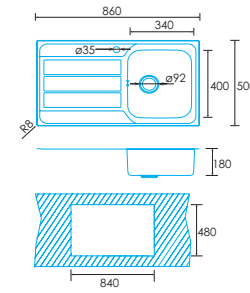

**VELETA SE 80 1C1E REV** 129 €  
Cod.: 950270015 EAN: 8422248081047

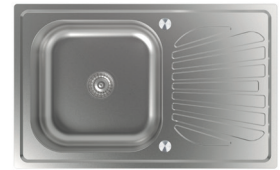

- » Fregadero de encastre sobre encimera de acero inoxidable 304 de 0,7mm de grosor
- » 1 cubetas cuadrada y 1 escurridor
- » Base con fondo absorbente
- » Profundidad de la cubeta de 18 cm
- » Instalación en mueble de 50 cm

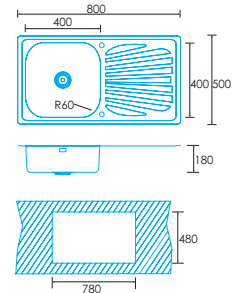

### SOBRE ENCIMERA

**VELETA SE 50 1C** 119 €  
Cod.: 950270017 EAN: 8422248081061



- » Fregadero de encastre sobre encimera de acero inoxidable 304 de 0,7mm de grosor
- » 1 cubeta cuadrada
- » Base con fondo absorbente
- » Profundidad de la cubeta de 18 cm
- » Instalación en mueble de 50 cm

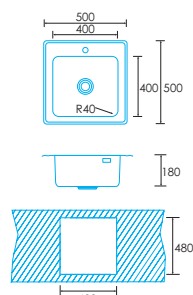

**K2 SE 84 2C** 125 €  
Cod.: 950270009 EAN: 8422248080989



- » Fregadero de encastre sobre encimera de acero inoxidable 304 de 0,8mm de grosor
- » 2 cubetas redondas
- » Base con fondo absorbente
- » Profundidad de la cubeta de 18 cm
- » Instalación en mueble de 80 cm

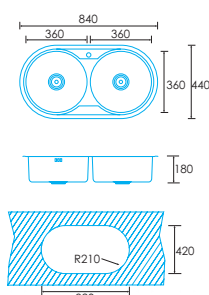

**K2 SE 84 1C1E REV** 129 €  
Cod.: 950270011 EAN: 8422248081009



- » Fregadero de encastre sobre encimera de acero inoxidable 304 de 0,7mm de grosor
- » 1 cubetas redonda y 1 escurridor
- » Base con fondo absorbente
- » Profundidad de la cubeta de 18 cm
- » Instalación en mueble de 45 cm

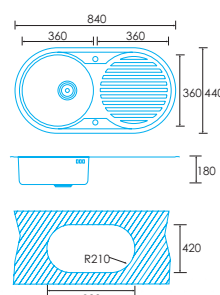

**K2 SE 49 1C** 97 €  
Cod.: 950270042 EAN: 8422248190657



**NEW**

- » Fregadero de encastre sobre encimera de acero inoxidable 304 de 0,7mm de grosor
- » 1 cubetas redonda
- » Base con fondo absorbente
- » Profundidad de la cubeta de 20 cm
- » Instalación en mueble de 45 cm

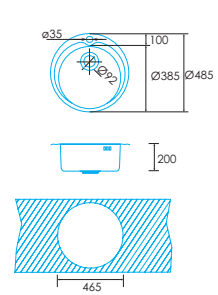

### SOBRE ENCIMERA

**K2 SE 45 1C** **89 €**  
Cod.: 950270013 EAN: 8422248081023



- » Fregadero de encastre sobre encimera de acero inoxidable 304 de 0,7mm de grosor
- » 1 cubetas redonda
- » Base con fondo absorbente
- » Profundidad de la cubeta de 18 cm
- » Instalación en mueble de 45 cm

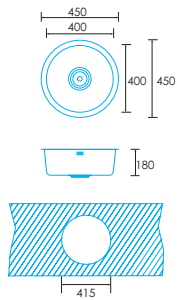

**K2 SE 47 1C** **95 €**  
Cod.: 950270005 EAN: 8422248080941



- » Fregadero de encastre sobre encimera de acero inoxidable 304 de 0,7mm de grosor
- » 1 cubeta cuadrada
- » Base con fondo absorbente
- » Profundidad de la cubeta de 18 cm
- » Instalación en mueble de 50 cm

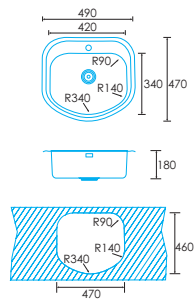



### SEMIPROFESIONAL

**YOSEMITE PRO CROMO** 279 €  
Cod.: 951270016 EAN: 8422248102261



- » Grifo monomando en acero inoxidable 304 con acabado satinado
- » Caño alto semi-profesional, con forma curva, extraíble y giratorio 360°
- » Mando estilo tirador, posicionado en el lateral derecho del grifo
- » Función ducha

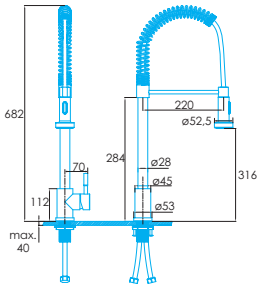

**VICTORIA CROMO** 194 €  
Cod.: 951270020 EAN: 8422248110457



**NEW**

- » Grifo monomando en latón con acabado cromado bicolor
- » Caño alto semi-profesional, con forma curva, extraíble y giratorio 360°
- » Mando estilo tirador, posicionado en el lateral derecho del grifo
- » Función ducha

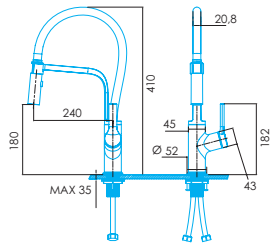

### CAÑO ALTO

**MARO CROMO** 177 €  
Cod.: 951270021 EAN: 8422248110464



**NEW**

- » Grifo monomando caño alto extraíble en Latón
- » Cartucho cerámico
- » Apertura en frío
- » Caño extraíble
- » Caño giratorio 360°
- » Aireador anticalcáreo con reductor de caudal a 5,7l/min
- » Acabado Cromado
- » Conexiones flexibles M10x1x3/8" en Acero Inoxidable certificadas

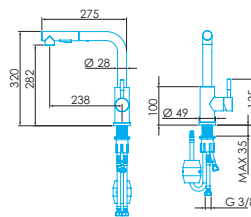

**NIAGARA INOX** 90 €  
Cod.: 951270022 EAN: 8422248110471



**NEW**

- » Grifo monomando caño alto en Latón
- » Cartucho cerámico
- » Apertura en frío
- » Caño giratorio 360°
- » Aireador anticalcáreo con reductor de caudal a 5,7l/min
- » Conexiones flexibles M10x1x3/8" en Acero Inoxidable certificadas

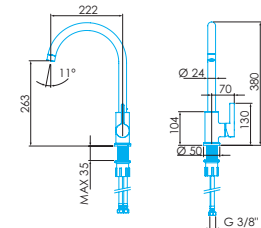

### CAÑO ALTO

**NIAGARA CROMO** 82 €  
Cod.: 951270023 EAN: 8422248110488



**NEW**

- » Grifo monomando caño alto en Latón
- » Cartucho cerámico
- » Apertura en frío
- » Caño giratorio 360°
- » Aireador anticalcáreo con reductor de caudal a 5,7l/min
- » Acabado Cromado
- » Conexiones flexibles M10x1x3/8" en Acero Inoxidable certificadas

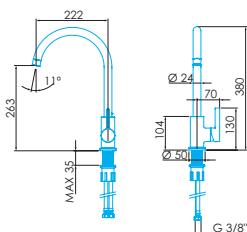

**IGUAZU CROMO** 89 €  
Cod.: 951270001 EAN: 8422248083683



- » Grifo monomando en latón con acabado cromado
- » Caño alto, con forma curva y giratorio 360°
- » Mando estilo tirador, posicionado en la parte frontal del grifo

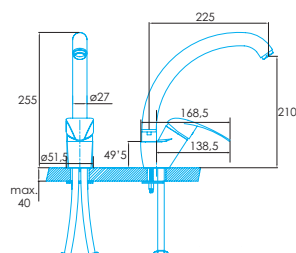

### CAÑO BAJO

**SL CROMO** 59 €  
Cod.: 951270024 EAN: 8422248110495



**NEW**

- » Grifo monomando caño bajo en Latón
- » Cartucho cerámico
- » Caño giratorio 360°
- » Aireador anticalcáreo con reductor de caudal a 5,7l/min
- » Acabado Cromado
- » Conexiones flexibles M10x1x3/8" en Acero Inoxidable certificadas

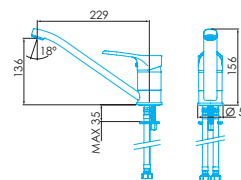





# INFORMACIÓN TÉCNICA





Código	922272067	922272068	922272069	922272070	922272071	922272072	
EAN	8422248198318	8422248198325	8422248198332	8422248198349	8422248198363	8422248198370	
Modelo	EGG-9051 TI TR CI N	EGG-7551 TI TR CI N	EGG-6041 TI TR CI N	EGG-6041 TI TR CI B	EGX-6041 TI TR CI N	EGX-6041 TI TR CI B	
Tipo (Cristal /Inox/Esaltada)	Cristal	Cristal	Cristal	Cristal	Acero inoxidable	Acero inoxidable	
<b>Ficha de producto</b>							
Preparada para gas natural	Sí	Sí	Sí	No	Sí	No	
Preparada para gas butano	No	No	No	Sí	No	Sí	
nº de quemadores	5	5	4	4	4	4	
Potencia Triple Corona [kW]	4	4	4	4	3,3	3,3	
Potencia Rápido [kW]	3	3	3	3	3	3	
Potencia Semi-rápido 1 [kW]	1,75	1,75	1,75	1,75	1,75	1,75	
Potencia Semi-rápido 2 [kW]	1,75	1,75	-	-	-	-	
Potencia Auxiliar [kW]	1	1	1	1	1	1	
Consumo Triple Corona	381 l/h	381 l/h	381 l/h	291 g/h	333 l/h	255 g/h	
Consumo Rápido	238 l/h	238 l/h	238 l/h	182 g/h	238 l/h	182 g/h	
Consumo Semi-rápido 1	166 l/h	166 l/h	166 l/h	127 g/h	166 l/h	127 g/h	
Consumo Semi-rápido 2	166 l/h	166 l/h	-	-	-	-	
Consumo Auxiliar	95 l/h	95 l/h	95 l/h	73 g/h	95 l/h	73 g/h	
<b>Dimensiones</b>							
Anchura del aparato [mm]	870	690	580	580	580	580	
Profundidad del aparato [mm]	520	520	520	520	510	510	
Altura del aparato [mm]	51,5	51,5	51,5	51,5	48	48	
Anchura del hueco [mm]	840	560	560	560	560	560	
Profundidad del hueco [mm]	490	490	490	490	490	490	
Sistema de anclaje	Pletinas de fijación	Pletinas de fijación	Pletinas de fijación	Pletinas de fijación	Pletinas de fijación	Pletinas de fijación	
<b>Características</b>							
Encendido eléctrico integrado en mando	Sí	Sí	Sí	Sí	Sí	Sí	
Parrillas / Quemadores esmaltados	No	No	No	No	No	No	
Parrillas / Quemadores hierro fundido	Sí	Sí	Sí	Sí	Sí	Sí	
<b>Seguridad</b>							
Válvula seguridad	Sí	Sí	Sí	Sí	Sí	Sí	
<b>Conexión eléctrica</b>							
Tensión nominal [V]	220-240	220-240	220-240	220-240	220-240	220-240	
Frecuencia de la red [Hz]	50-60	50-60	50-60	50-60	50-60	50-60	
Potencia del aparato [kW]	11,5	11,5	9,75	9,75	9,05	9,05	
<b>Accesorios</b>							
Kit conversión natural-butano / butano-natural (incluido)	Sí	Sí	Sí	Sí	Sí	Sí	

922272073 8422248198387 EGX-6041 TI N	922272074 8422248198400 EGX-6041 TI B	922272075 8422248198417 EGG-6031 TI TR CI N	922272076 8422248198424 EGG-6031 TI TR CI B	922272077 8422248198431 EGX-6031 TI TR CI N	922272078 8422248198448 EGX-6031 TI TR CI B	922272079 8422248198455 EGG-3021 TI N	922272080 8422248198462 EGX-3022 TI N
Acero inoxidable	Acero inoxidable	Cristal	Cristal	Acero Inoxidable	Acero Inoxidable	Cristal	Acero inoxidable
Sí	No	Sí	No	Sí	No	Sí	Sí
No	Sí	No	Sí	No	Sí	No	No
4	4	3	3	3	3	2	2
-	-	4	4	4	4	-	-
3	3	3	3	3	3	3	3
1,75	1,75	-	-	-	-	-	-
1,75	1,75	-	-	-	-	-	-
1	1	1	1	1	1	1	1
-	-	381 l/h	291 g/h	381 l/h	291 g/h	-	-
238 l/h	182 g/h	238 l/h	182 g/h	238 l/h	182 g/h	238 l/h	286 l/h
166 l/h	127 g/h	-	-	-	-	-	-
166 l/h	127 g/h	-	-	-	-	-	-
95 l/h	73 g/h	95 l/h	73 g/h	95 l/h	73 g/h	95 l/h	95 l/h
580	580	580	580	580	580	290	300
510	510	520	520	510	510	520	520
48	48	51,5	51,5	48	48	51,5	45
560	560	560	560	560	560	276	280
490	490	490	490	490	490	490	480
Pletinas de fijación	Pletinas de fijación	Pletinas de fijación	Pletinas de fijación	Pletinas de fijación	Pletinas de fijación	Pletinas de fijación	Pletinas de fijación
Sí	Sí	Sí	Sí	Sí	Sí	Sí	Sí
Sí	Sí	No	No	No	No	No	Sí
No	No	Sí	Sí	Sí	Sí	Sí	No
Sí	Sí	Sí	Sí	Sí	Sí	Sí	Sí
220-240	220-240	220-240	220-240	220-240	220-240	220-240	220-240
50-60	50-60	50-60	50-60	50-60	50-60	50-60	50-60
7,5	7,5	8	8	8	8	4	4
Sí	Sí	Sí	Sí	Sí	Sí	Sí	Sí





921270264 8422248111287 EOE-6040 X Eléctrico	921270255 8422248110402 EOE-6020 X Eléctrico	921270256 8422248110419 EOE-5020 X Eléctrico	921270260 8422248111133 EOE-5010 X Eléctrico	921270252 8422248098168 EOE-4530 X Eléctrico	921270217 8435436108891 EOE-4520 X Eléctrico
tbc	tbc	tbc	tbc	97,2	94
A	A	A	A	A	A
tbc	tbc	tbc	tbc	0,7	0,7
tbc	tbc	tbc	tbc	0,71	0,71
1	1	1	1	1	1
80	80	62	62	40	40
595	595	595	595	595	595
595	595	595	595	456	456
565	565	565	565	502	502
477	477	440	440	450	450
394	394	316	316	260	260
425	425	444	444	456	456
Cristal negro + Inoxidable	Cristal negro + Inoxidable	Cristal negro + Inoxidable	Cristal negro + Inoxidable	Inoxidable	Inoxidable
No	No	No	No	No	No
6	6	4	4	4	3
Tangencial	Tangencial	Tangencial	Tangencial	Tangencial	Tangencial
1	1	1	1	1	1
Fijos	Fijos	Fijos	Fijos	Escamoteables	Fijos
LED	-	-	-	LED	-
Sí	Sí	Sí	Sí	Sí	Sí
Sí	Sí	Sí	Sí	Sí	Sí
40	40	40	40	50	50
-	-	-	-	No	No
Antiadherente negro	Antiadherente negro	Antiadherente negro	Antiadherente negro	Esmalte top slide de fácil limpieza	Esmalte top slide de fácil limpieza
Cromadas	Cromadas	Embutidas	Embutidas	Cromadas	Embutidas
Desmontable	Desmontable	Desmontable	Desmontable	Desmontable	Desmontable
No	No	No	No	No	No
-	-	-	-	-	-
-	-	-	-	-	-
No	No	No	No	Sí	Sí
7	7	4	4	9	6
Sí	Sí	Sí	Sí	Sí	Sí
No	No	No	No	No	No
Sí	Sí	Sí	Sí	Sí	Sí
Sí	Sí	Sí	Sí	Sí	Sí
No	No	No	No	No	No
2	2	2	2	3	3
Sí	Sí	Sí	Sí	Sí	Sí
1000+2000	1000+2000	1000+2000	1000+2000	2380	2200
900	900	900	900	900	900
-	-	1200	1200	1300	1300
2300	2300	-	-	2000	-
2300	2300	2300	2300	2,38	2,38
220-240 / 50	220-240 / 50	220-240 / 50	220-240 / 50	220-240 / 50-60	220-240 / 50-60
15	15	15	15	25	25
1	1	-	1	-	-
1	1	1	-	1	1
1	1	1	-	1	1
-	-	-	-	-	-
1	1	-	-	1	-
PSC-50%	PSC-50%	-	-	PSCP-100%	-
No	No	No	No	Sí	Sí

Código	929270348	929270349	929270361	929270362	929270360
EAN	8435436111976	8435436111983	8422248101882	8422248101899	8422248083911
Modelo	EMW-2530-IG XBK	EMW-2530-IG XWH	EMW-2530-IG BK	EMW-2530-IG WH	EMW-2510-IG X
Tipo (Encastrable / libre instalación)	Encastrable	Encastrable	Encastrable	Encastrable	Encastrable
<b>DIMENSIONES</b>					
Dimensiones int.: altura [mm]	208	208	208	208	197
Dimensiones int.: ancho [mm]	328	328	328	328	333
Dimensiones int.: profundidad [mm]	369	369	369	369	355
Dimensiones ext.: altura [mm]	388	388	388	388	388
Dimensiones ext.: ancho [mm]	594	594	594	594	594
Dimensiones ext.: profundidad [mm]	400	400	400	400	410
<b>Características</b>					
Apertura puerta	Lateral con botón táctil	Lateral con botón táctil	Lateral con botón táctil	Lateral con botón táctil	Lateral con botón táctil
Volumen [L]	25	25	25	25	25
Nº programas cocción calor	5	5	5	5	5
Nº programas cocción grill	3	3	3	3	3
Nivel de ruido db[A]	63	63	63	63	63
Programación tiempo	Sí	Sí	Sí	Sí	Sí
<b>CONTROL</b>					
Tecnología de pantalla	Display electrónico	Display electrónico	Display electrónico	Display electrónico	Display electrónico
Programador electrónico	Sí	Sí	Sí	Sí	Sí
Programador manual	No	No	No	No	No
Pulsador Inicio / Paro	Sí	Sí	Sí	Sí	Sí
Pulsador apertura puerta	Táctil	Táctil	Táctil	Táctil	Sí
Selector tiempo [min.]	95	95	95	95	95
Selector de potencia	Sí	Sí	Sí	Sí	Sí
Selector funciones y Tª	Selector de funciones	Selector de funciones	Selector de funciones	Selector de funciones	Selector de funciones
Indicador funcionamiento	Display LED	Display LED	Display LED	Display LED	Display LED
Tipo de control	Electrónico	Electrónico	Electrónico	Electrónico	Electrónico
Selector de peso	Sí	Sí	Sí	Sí	Sí
<b>EQUIPAMIENTO</b>					
Luz interior	Sí	Sí	Sí	Sí	Sí
Tipo cavidad	A. Inoxidable	A. Inoxidable	A. Inoxidable	A. Inoxidable	A. Inoxidable
Ángulo apertura puerta [grados]	90	90	90	90	90
<b>PROGRAMAS</b>					
Grill	Sí	Sí	Sí	Sí	Sí
Grill + Microondas	Sí	Sí	Sí	Sí	Sí
Descong., calentamiento y cocinado por tipo de alimento	Sí	Sí	Sí	Sí	Sí
Memoria	No	No	No	No	No
Inicio rápido	Sí	Sí	Sí	Sí	Sí
<b>SEGURIDAD</b>					
Termostato de seguridad	Sí	Sí	Sí	Sí	Sí
Desconexión auto. de seguridad	Sí	Sí	Sí	Sí	Sí
Bloqueo de funciones	Sí	Sí	Sí	Sí	Sí
Tª puerta	65	65	65	65	65
Nº de cristales en la puerta	1	1	1	1	1
<b>CONEXIÓN</b>					
Potencia grill [kW]	1,2	1,2	1,2	1,2	1
Potencia microondas [W]	900	900	900	900	900
Potencia máxima [kW]	1,45	1,45	1,45	1,45	1,25
Tensión / Frecuencia [V-Hz]	230 / 50	230 / 50	230 / 50	230 / 50	230 / 50
Enchufe	Standard Schuko	Standard Schuko	Standard Schuko	Standard Schuko	Standard Schuko
<b>ACCESORIOS</b>					
Plato giratorio extraíble	Sí	Sí	Sí	Sí	Sí
Diámetro plato vidrio [mm]	315	315	315	315	315
Marco encastre	Integración sin marco	Integración sin marco	Integración sin marco	Integración sin marco	Integración con marco
Kit ventilación	No	No	No	No	No

	929270347 8435436111921 EMW-2320-I X	929270363 8422248101905 EMW-2020-IG BK	929270344 8422248101912 EMW-2020-IG WH	929270352 8435436112010 EMW-2010-IG XBK	929270353 8435436112027 EMW-2010-IG XWH	929270344 8435436110771 EMW-2020-IG X	929270346 8435436111914 EMW-2020-I X
	Encastrable	Encastrable	Encastrable	Encastrable	Encastrable	Encastrable	Encastrable
	205	205	205	218	218	180	180
	330	305	305	295	295	315	315
	330	280	280	314	314	295	295
	390	382	382	388	388	376	376
	592	595	595	594	594	592	592
	382	320	320	347	347	330	313
	Lateral con botón	Lateral con botón	Lateral con botón	Lateral con botón	Lateral con botón	Lateral con botón	Lateral con botón
	23	20	20	20	20	20	20
	6	5	5	5	5	6	5
	2	3	3	4	4	2	0
	59	68	68	63	63	59	59
	Sí	Sí	Sí	Sí	Sí	Sí	Sí
	Display electrónico	Display electrónico	Display electrónico	Control mecánico	Control mecánico	Display electrónico	Display electrónico
	Sí	Sí	Sí	No	No	Sí	Sí
	No	Sí	Sí	Sí	Sí	No	No
	Sí	Sí	Sí	No	No	Sí	Sí
	Sí	Sí	Sí	Sí	Sí	Sí	Sí
	60	95	95	35	35	60	60
	Sí	Sí	Sí	Sí	Sí	Sí	Sí
	Selector de funciones	Selector de funciones	Selector de funciones	Selector de funciones	Selector de funciones	Selector de funciones	Selector de funciones
	No	Display LED	Display LED	No	No	Display LED	Display LED
	Electrónico	Electrónico	Electrónico	Mecánico	Mecánico	Electrónico	Electrónico
	Sí	Sí	Sí	Sí	Sí	Sí	Sí
	Sí	Sí	Sí	Sí	Sí	Sí	Sí
	A. Inoxidable	A. Inoxidable	A. Inoxidable	A. Inoxidable	A. Inoxidable	A. Inoxidable	A. Inoxidable
	88	90	90	90	90	90	90
	Sí	Sí	Sí	Sí	Sí	Sí	No
	Sí	Sí	Sí	Sí	Sí	Sí	No
	Sí	Sí	Sí	Sí	Sí	Sí	Sí
	Sí	No	No	No	No	Sí	Sí
	No	Sí	Sí	Sí	Sí	No	No
	Sí	Sí	Sí	Sí	Sí	Sí	Sí
	Sí	Sí	Sí	Sí	Sí	Sí	Sí
	Sí	Sí	Sí	No	No	Sí	Sí
	65	65	65	65	65	65	40
	1	1	1	1	1	1	1
	1,2	1	1	1	1	1	-
	800	800	800	800	800	700	700
	1,28	1,25	1,25	1,25	1,25	1,07	1,08
	230-240 / 50	230 / 50	230 / 50	230 / 50	230 / 50	230-240 / 50	230-240 / 50
	Standard Schuko	Standard Schuko	Standard Schuko	Standard Schuko	Standard Schuko	Standard Schuko	Standard Schuko
	Sí	Sí	Sí	Sí	Sí	Sí	Sí
	315	245	245	245	245	245	245
	Integración sin marco	Integración sin marco	Integración con marco	Integración con marco	Integración con marco	Integración con marco	Integración con marco
	No	No	No	No	No	Sí	Sí

Código EAN	922272058	932271900	932271901	932271902	932271903	932271904	
Modelo	8422248109659	8435436112379	8435436112386	8435436112393	8435436112409	8435436112416	
Tipo	EIT-7422 DD B	ECC-1832 WH	ECV-9832 GBK	ECV-9832 GWH	ECV-7832 GBK	ECV-7832 GWH	
Tubo							
DownDraft							
Decorativa Techo							
Decorativa vertical							
Decorativa vertical							
Decorativa vertical							
Decorativa vertical							
Decorativa vertical							
<b>Ficha de producto según directivas EU65/2014 - EN61591, EN60704-2-13, EN50564</b>							
AEC (Consumo de Energía Anual) (kWh/año)	29	56,3	22,8	22,8	22,8	22,8	
EI class (Clase de Eficiencia Energética)	A	A	A+	A+	A+	A+	
FDE (Eficiencia Fluidodinámica)	27,2	30,6	35	35	35	35	
FDE class (Clase de Eficiencia Fluidodinámica)	B	A	A	A	A	A	
LE (Eficiencia de Iluminación) (lux/W)	-	31,2	59,7	59,7	59,7	59,7	
LE class (Clase de Eficiencia de Iluminación)	-	A	A	A	A	A	
GFE (Eficiencia de Filtrado de Grasa)	45,8	91,2	91,2	91,2	91,2	91,2	
GFE Class (Clase de Eficiencia de Filtrado de Grasa)	F	B	B	B	B	B	
Flujo de aire en velocidad mínima (m³/h)	198,6	340	200	200	200	200	
Flujo de aire en velocidad máxima (m³/h)	440,1	600	645	645	645	645	
Flujo de aire en velocidad intensiva (TURBO) (m³/h)	542,2	850	820	820	820	820	
Potencia sonora en velocidad mínima (dB)	45	50	40	40	40	40	
Potencia sonora en velocidad máxima (dB)	64	65	65	65	65	65	
Potencia sonora en velocidad intensiva (TURBO) (dB)	67	67	67	67	67	67	
Po (Consumo de Electricidad en modo Desactivado) (W)	0,46	0,43	0,4	0,4	0,4	0,4	
Ps (Consumo de Electricidad en modo de Espera) (W)	-	0,43	0,4	0,4	0,4	0,4	
<b>Directiva Integración según EU 66/2014</b>							
f (Factor de Incremento en el Tiempo)	1	0,9	0,7	0,7	0,7	0,7	
EI (Eficiencia Energética)	49,2	53,7	39	39	39	39	
QBEP (Flujo de aire en Punto de Máxima Eficiencia) (m³/h)	264,2	416,9	403	403	403	403	
PBEP (Diferencia de Presión Estática en Punto de Máxima Eficiencia) (Pa)	294	411	233	233	233	233	
WBEP (Potencia Eléctrica de entrada en Punto de Máxima Eficiencia) (W)	79,4	155,7	74,7	74,7	74,7	74,7	
WL (Consumo Nominal del sistema de Iluminación de la superficie de cocción) (W)	-	7	3,5	3,5	3,5	3,5	
EMIDDLE (Iluminancia media del sistema de iluminación de la superficie de cocción) (lux)	-	218,2	208,8	208,8	208,8	208,8	
<b>Dimensiones exteriores</b>							
Ancho (mm)	770	1.000	900	900	700	700	
Fondo (mm)	520	600	290	290	290	290	
Altura máxima total (mm)	250	500	1.160	1.160	1.160	1.160	
Altura mínima total (mm)	250	285	845	845	845	845	
Diametro de salida (mm)	150	150	150	150	150	150	
<b>Características</b>							
Motor	BLDC	BT3	BDCA	BDCA	BDCA	BDCA	
Niveles de extracción	6	3+1	4+1	4+1	4+1	4+1	
Consumo máximo motor (W)	135	280	130	130	130	130	
Presión Máxima (Pa)	360	450	455	455	455	455	
Presión Turbo (Pa)	361	470	470	470	470	470	
Tipo de control	Táctil retroiluminado	Táctil retroiluminado	Táctil retroiluminado	Táctil retroiluminado	Táctil retroiluminado	Táctil retroiluminado	
Desconexión automática	Sí	Sí	Sí	Sí	Sí	Sí	
Indicador electrónico saturación filtro	Sí	Sí	Sí	Sí	Sí	Sí	
Tipo de filtro	Aluminio	Aluminio	Aluminio	Aluminio	Aluminio	Aluminio	
Número de filtros antigrasa	2	3	1+1	1+1	1+1	1+1	
Interior blindado	No	No	No	No	No	No	
<b>Iluminación</b>							
Clase de lámparas	-	Barra LED	Barra LED	Barra LED	Barra LED	Barra LED	
Iluminación regulable en intensidad	-	Sí	Sí	Sí	Sí	Sí	
Nº de lámparas	-	2	1	1	1	1	
<b>Instalación</b>							
Distancia mínima a una placa de cocción eléctrica (mm)	-	650	650	650	650	650	
Distancia mínima a una placa de cocción de gas (mm)	-	550	530	530	530	530	
Instalación con salida de aire al exterior / recirculación	Ambas	Ambas	Ambas	Ambas	Ambas	Ambas	
Sistema de fácil instalación	Sí	Sí	Sí	Sí	Sí	Sí	
<b>Conexión eléctrica</b>							
Potencia total de acometida (W)	9000	287	133,5	133,5	133,5	133,5	
Tensión nominal (V)	220-240	220-240	220-240	220-240	220-240	220-240	
Frecuencia de la red (Hz)	50-60	50-60	50-60	50-60	50-60	50-60	
Aislamiento eléctrico	Clase II	Clase II	Clase II	Clase II	Clase II	Clase II	
Clavija	No	Sí	Sí	Sí	Sí	Sí	
<b>Accesorios</b>							
Extension tubo superior	-	-	02861305	02861305	02861305	02861305	
Tubos decorativos blancos	-	-	-	02861005	-	02861005	
Tubos decorativos negros	-	-	02861405	-	02861405	-	
Embellecedor Islas	-	-	-	-	-	-	
Válvula antirretorno	-	02832004	Incluido	Incluido	Incluido	Incluido	
Filtro metálico MAX PRO	-	02800917	02800917	02800917	02800917	02800917	
Filtro metálico	02800972	02800905	02800200 + 02800904	02800200 + 02800904	02800200 + 02800904	02800200 + 02800904	
Filtro DUAL (metálico + carbón activo)	-	02800918	02800918 + 02800938	02800918 + 02800938	02800918 + 02800938	02800918 + 02800938	
Filtros carbón activo	02800980	02859398	02859398	02859398	02859398	02859398	
Tubo flexible silenciador	02893002	02893002	02893002	02893002	02893002	02893002	
Accesorio panel decorativo (APD) (Opcional)	-	-	-	-	-	-	

(1) Reglamento delegado (UE) nº 65/2014 de 1 de octubre de 2013 por el que se complementa la Directiva 2010/30/UE del Parlamento Europeo y del Consejo en relación con el etiquetado energético de los hornos y campanas extractoras de uso doméstico. (2) Las clases van desde el A++ (más eficiente) hasta el E (menos eficiente). (3) Las clases van desde el A (más eficiente) hasta el F (menos eficiente). (4) Las clases van desde el A (más eficiente) hasta la G (menos eficiente). (5) Reglamento delegado (UE) nº 66/2014 de 14 de enero de 2014 por el que se aplica la Directiva 2009/125/CE del Parlamento Europeo y del Consejo en lo relativo a los requisitos de diseño ecológico aplicables a los hornos, las placas de cocina y las campanas extractoras de uso doméstico.

932271883 8435436108655 ECV-9831 GBK	932271894 8435436110474 ECV-9831 GWH	932271905 8435436112423 ECB-9831 XGBK	932271906 8435436112430 ECB-9831 XGWH	932271907 8435436112447 ECB-7831 XGBK	932271908 8435436112454 ECB-7831 XGWH	932271909 8435436112461 ECB-9611 X	932271910 8435436112478 ECB-7611 X	932271911 8435436112485 ECB-6611 X	932271886 8435436108686 ECB-9411 X	932271887 8435436108693 ECB-7411 X
Decorativa vertical	Decorativa vertical	Decorativa box	Decorativa box	Decorativa box	Decorativa box	Decorativa box	Decorativa box	Decorativa box	Decorativa box	Decorativa box
56,3	56,3	53,6	53,6	53,6	53,6	102,5	102,5	102,5	51,9	51,9
A	A	A	A	A	A	C	C	C	C	C
30,6	30,6	30,6	30,6	30,6	30,6	16,3	16,3	16,3	9,8	9,8
A	A	A	A	A	A	D	D	D	E	E
28,7	28,7	41,2	41,2	41,2	41,2	36	36	36	8,4	8,4
A	A	A	A	A	A	A	A	A	E	E
91,2	91,2	91,2	91,2	91,2	91,2	88,5	88,5	88,5	74,6	74,6
B	B	B	B	B	B	B	B	B	D	D
340	340	340	340	340	340	385	385	385	210	210
600	600	600	600	600	600	580	580	645	400	400
850	850	850	850	850	850	-	-	-	-	-
50	50	50	50	50	50	56	56	56	50	50
65	65	65	65	65	65	70	70	70	62	62
67	67	67	67	67	67	-	-	-	-	-
0,43	0,43	0,43	0,43	0,43	0,43	0	0	0	0	0
0,43	0,43	0,43	0,43	0,43	0,43	0	0	0	0	0
0,9	0,9	0,9	0,9	0,9	0,9	1,4	1,4	1,4	1,6	1,6
53,7	53,7	52,1	52,1	52,1	52,1	83,4	83,4	83,4	84,4	84,4
416,9	416,9	416,9	416,9	416,9	416,9	375,3	375,3	375,3	208,6	208,6
411	411	411	411	411	411	295	295	295	123	123
155,7	155,7	155,7	155,7	155,7	155,7	188,8	188,8	188,8	72,9	72,9
7	7	3,5	3,5	3,5	3,5	7	7	7	11	11
201	201	144,2	144,2	144,2	144,2	252	252	252	92,5	92,5
900	900	900	900	900	700	900	700	600	900	700
365	365	480	480	480	480	500	500	500	470	470
1.148	1.148	1.030	1.030	1.030	1.030	1.035	1.035	1.035	932	932
860	860	632	632	632	632	690	690	690	675	675
150	150	150	150	150	150	125	125	125	150/125	150/125
BT3	BT3	BT3	BT3	BT3	BT3	TA	TA	TA	K7 Plus	K7 Plus
3+1	3+1	3+1	3+1	3+1	3+1	3	3	3	3	3
280	280	280	280	280	280	270	270	270	95	95
450	450	450	450	450	450	430	430	430	200	200
470	470	470	470	470	470	-	-	-	-	-
Táctil retroiluminado	Táctil retroiluminado	Táctil retroiluminado	Táctil retroiluminado	Táctil retroiluminado	Táctil retroiluminado	Mecánico	Mecánico	Mecánico	Mecánico	Mecánico
Sí	Sí	Sí	Sí	Sí	Sí	No	No	No	No	No
Sí	Sí	Sí	Sí	Sí	Sí	No	No	No	No	No
Aluminio	Aluminio	Alum+a. inox.	Alum+a. inox.	Alum+a. inox.	Alum+a. inox.	Aluminio	Aluminio	Aluminio	Aluminio	Aluminio
1+1	1+1	3	3	2	2	3	3	2	3	2
No	No	No	No	No	No	No	No	No	No	No
ECOLED	ECOLED	Barra LED	Barra LED	Barra LED	Barra LED	ECOLED	ECOLED	ECOLED	LED	LED
Sí	Sí	Sí	Sí	Sí	Sí	No	No	No	No	No
2	2	1	1	1	1	2	2	2	2	2
650	650	650	650	650	650	650	650	650	650	650
550	550	550	550	550	550	650	650	650	650	650
Ambas	Ambas	Ambas	Ambas	Ambas	Ambas	Ambas	Ambas	Ambas	Ambas	Ambas
Sí	Sí	Sí	Sí	Sí	Sí	Sí	Sí	Sí	Sí	Sí
287	287	283,5	283,5	283,5	283,5	277	277	277	106	106
220-240	220-240	220-240	220-240	220-240	220-240	220-240	220-240	220-240	220-240	220-240
50-60	50-60	50-60	50-60	50-60	50-60	50-60	50-60	50-60	50-60	50-60
Clase II	Clase II	Clase II	Clase II	Clase II	Clase II	Clase II	Clase II	Clase II	Clase II	Clase II
Sí	Sí	Sí	Sí	Sí	Sí	Sí	Sí	Sí	Sí	Sí
02861301	02861301	02861300	02861300	02861300	02861300	02861301	02861301	02861301	02861302	02861302
-	-	-	-	-	-	-	-	-	-	-
-	-	-	-	-	-	-	-	-	-	-
Incluido	Incluido	Incluido	Incluido	Incluido	Incluido	Incluido	Incluido	Incluido	Incluido	Incluido
-	-	-	-	-	-	02800917	02800917	02800917	02800917	02800917
02819000 + 02800925	02819000 + 02800925	02800204	02800204	02800204	02800204	02800905	02800905	02800905	02800905	02800905
-	-	-	-	-	-	02800918	02800918	02800918	02800918	02800918
02859398	02859398	02859398	02859398	02859398	02859398	02859391	02859391	02859391	02859394	02859394
02893002	02893002	02893002	02893002	02893002	02893002	02893002	02893002	02893002	02893002	02893002
-	-	02841300	02841300	02866300	02866300	02841300	02866300	02840300	02841300	02866300

Código EAN	932271888 8435436108709	932271915 8435436112522	932271916 8435436112539	932271917 8435436112546	932271889 8435436108716	932271890 8435436108723
Modelo	ECB-6411 X	ECP-9611 X	ECP-7611 X	ECP-6611 X	ECP-9411 X	ECP-7411 X
Tipo	Decorativa box		Decorativa pirámide		Decorativa pirámide	
<b>Ficha de producto según directivas EU65/2014 - EN61591, EN60704-2-13, EN50564</b>						
AEC (Consumo de Energía Anual) (kWh/año)	51,9	95,7	95,7	95,7	53,7	53,7
EI class (Clase de Eficiencia Energética)	C	C	C	C	C	C
FDE (Eficiencia Fluidodinámica)	9,8	17,8	17,8	17,8	10,3	10,3
FDE class (Clase de Eficiencia Fluidodinámica)	E	D	D	D	E	E
LE (Eficiencia de Iluminación) (lux/W)	8,4	38,4	38,4	38,4	8,4	8,4
LE class (Clase de Eficiencia de Iluminación)	E	A	A	A	E	E
GFE (Eficiencia de Filtrado de Grasa)	74,6	90,3	90,3	90,3	71,4	71,4
GFE Class (Clase de Eficiencia de Filtrado de Grasa)	D	B	B	B	D	D
Flujo de aire en velocidad mínima (m³/h)	210	385	385	385	210	210
Flujo de aire en velocidad máxima (m³/h)	400	645	645	645	420	420
Flujo de aire en velocidad intensiva (TURBO) (m³/h)	-	-	-	-	-	-
Potencia sonora en velocidad mínima (dB)	50	57,8	57,8	57,8	53	53
Potencia sonora en velocidad máxima (dB)	62	71,8	71,8	71,8	65	65
Potencia sonora en velocidad intensiva (TURBO) (dB)	-	-	-	-	-	-
Po (Consumo de Electricidad en modo Desactivado) (W)	0	0	0	0	0	0
Ps (Consumo de Electricidad en modo de Espera) (W)	0	0	0	0	0	0
<b>Directiva Integración según EU 66/2014</b>						
f (Factor de Incremento en el Tiempo)	1,6	1,4	1,4	1,4	1,6	1,6
EI (Eficiencia Energética)	84,4	80,1	80,1	80,1	84,4	84,4
QBEP (Flujo de aire en Punto de Máxima Eficiencia) (m³/h)	208,6	371,8	371,8	371,8	220	220
PBEP (Diferencia de Presión Estática en Punto de Máxima Eficiencia) (Pa)	123	314	314	314	130	130
WBEP (Potencia Eléctrica de entrada en Punto de Máxima Eficiencia) (W)	72,9	182,5	182,5	182,5	76,9	76,9
WL (Consumo Nominal del sistema de Iluminación de la superficie de cocción) (W)	11	7	7	7	11	11
EMIDDLE (Iluminancia media del sistema de iluminación de la superficie de cocción) (lux)	92,5	269	269	269	92,5	92,5
<b>Dimensiones exteriores</b>						
Ancho (mm)	600	900	700	600	900	700
Fondo (mm)	470	500	500	500	475	475
Altura máxima total (mm)	932	1.020	1.020	1.020	910	910
Altura mínima total (mm)	675	720	720	720	610	610
Diametro de salida (mm)	150/125	150/125	150/125	150/125	150/125	150/125
<b>Características</b>						
Motor	K7 Plus	TA	TA	TA	K7 Plus	K7 Plus
Niveles de extracción	3	3	3	3	3	3
Consumo máximo motor (W)	95	270	270	270	95	95
Presión Máxima (Pa)	200	430	430	430	200	200
Presión Turbo (Pa)	-	-	-	-	-	-
Tipo de control	Mecánico	Mecánico	Mecánico	Mecánico	Mecánico	Mecánico
Desconexión automática	No	No	No	No	No	No
Indicador electrónico saturación filtro	No	No	No	No	No	No
Tipo de filtro	Aluminio	Aluminio	Aluminio	Aluminio	Aluminio	Aluminio
Número de filtros anti-grasa	2	3	3	2	3	2
Interior blindado	No	No	No	No	No	No
<b>Iluminación</b>						
Clase de lámparas	LED	ECOLED	ECOLED	ECOLED	LED	LED
Iluminación regulable en intensidad	No	No	No	No	No	No
Nº de lámparas	2	2	2	2	2	2
<b>Instalación</b>						
Distancia mínima a una placa de cocción eléctrica (mm)	650	650	650	650	650	650
Distancia mínima a una placa de cocción de gas (mm)	650	650	650	650	650	650
Instalación con salida de aire al exterior / recirculación	Ambas	Ambas	Ambas	Ambas	Ambas	Ambas
Sistema de fácil instalación	Sí	Sí	Sí	Sí	Sí	Sí
<b>Conexión eléctrica</b>						
Potencia total de acometida (W)	106	277	277	277	106	106
Tensión nominal (V)	220-240	220-240	220-240	220-240	220-240	220-240
Frecuencia de la red (Hz)	50-60	50-60	50-60	50-60	50-60	50-60
Aislamiento eléctrico	Clase II	Clase II	Clase II	Clase II	Clase II	Clase II
Clavija	Sí	Sí	Sí	Sí	Sí	Sí
<b>Accesorios</b>						
Extension tubo superior	02861302	02862301	02862301	02862301	02862302	02862302
Tubos decorativos blancos	-	-	-	-	-	-
Tubos decorativos negros	-	-	-	-	-	-
Embellecedor Islas	-	-	-	-	-	-
Válvula antirretorno	Incluido	Incluido	Incluido	Incluido	Incluido	Incluido
Filtro metálico MAX PRO	02800917	02800917	02800917	02800917	02800917	02800917
Filtro metálico	02800905	02800905	02800905	02800905	02800905	02800905
Filtro DUAL (metálico + carbón activo)	02800918	02800918	02800918	02800918	02800918	02800918
Filtros carbón activo	02859394	02859391	02859391	02859391	02859394	02859394
Tubo flexible silenciador	02893002	02893002	02893002	02893002	02893002	02893002
Accesorio panel decorativo (APD) (Opcional)	02840300	02841300	02866300	02840300	02841300	02866300

(1) Reglamento delegado (UE) nº 65/2014 de 1 de octubre de 2013 por el que se complementa la Directiva 2010/30/UE del Parlamento Europeo y del Consejo en relación con el etiquetado energético de los hornos y campanas extractoras de uso doméstico. (2) Las clases van desde el A++ (más eficiente) hasta el E (menos eficiente). (3) Las clases van desde el A (más eficiente) hasta el F (menos eficiente). (4) Las clases van desde el A (más eficiente) hasta la G (menos eficiente). (5) Reglamento delegado (UE) nº 66/2014 de 14 de enero de 2014 por el que se aplica la Directiva 2009/125/CE del Parlamento Europeo y del Consejo en lo relativo a los requisitos de diseño ecológico aplicables a los hornos, las placas de cocina y las campanas extractoras de uso doméstico.

	932271891 8435436108730	932271918 8435436112553	932271941 8422248198493	932271942 8422248198509	932271897 8435436110948	932271898 8435436110955	932271899 8435436110962	932271920 8435436112577	932271919 8435436112560	932271921 8422248087391	932271922 8422248087407
	ECP-6411 X	ECG-9832 X	ECG-8632 GBK	ECG-8632 GWH	ECG-5831 GBK	ECG-5831 GWH	ECG-5811 X	ECT-6411 X	ECT-6411 WH	ECS-6213 X	ECS-6213 WH
	Decorativa pirámide	Grupo Filtrante	Grupo Filtrante	Grupo Filtrante	Grupo filtrante	Grupo filtrante	Grupo filtrante	Telescópica	Telescópica	Estándar	Estándar
	53,7	53,6	62,6	62,6	58,3	58,3	106,3	44,5	44,5	52,6	52,6
	C	A	B	B	A	A	C	C	C	D	D
	10,3	30,6	22,6	22,6	30,2	30,2	15,7	11,9	11,9	9,1	9,1
	E	A	C	C	A	A	D	E	E	E	E
	8,4	55,7	30,9	30,9	16,1	16,1	24,3	36	36	8,4	8,4
	E	A	A	A	C	C	B	A	A	E	E
	71,4	91,2	66,2	66,2	91,2	91,2	91,2	68	68	68	68
	D	B	D	D	B	B	B	D	D	D	D
	210	340	237	237	340	340	300	150	150	100	100
	420	600	532	532	600	600	645	390	390	300	300
	-	820	-	-	820	820	-	-	-	-	-
	53	50	47	47	50	50	50	45,5	45,5	60	60
	65	65	68	68	65	65	65	57	57	69	67
	-	67	-	-	67	67	-	-	-	-	-
	0	0,26	0	0	0,43	0,43	0	0	0	0	0
	0	0,26	0	0	0,43	0,43	0	0	0	0	0
	1,6	0,9	1,2	1,2	0,9	0,9	1,4	1,6	1,6	1,7	1,7
	84,4	52,1	68,3	68,3	54,4	54,4	84,7	78,2	78,2	85,6	85,6
	220	416,9	297,7	297,7	429,4	429,4	419,7	198,2	198,2	150,4	150,4
	130	411	362	362	405	405	261	148	148	158	158
	76,9	155,7	132,5	132,5	159,8	159,8	193,5	68,6	68,6	73	73
	11	3,5	3,5	3,5	7	7	7	7	7	11	11
	92,5	208,8	108	108	113	113	170	252	252	92,5	92,5
	600	895	700	700	530	530	492	600	600	600	600
	475	350	270	270	280	280	277	280-440	280-440	450	450
	910	338	240	240	352	352	280	180	180	120	120
	610	338	245	245	352	352	280	180	180	120	120
	150/125	125/150	125/150	125/150	150 / 125	150 / 125	150 / 125	120	120	120	120
	K7 Plus	BT3	186W	186W	BT3	BT3	BT2	TF 2003	TF 2003	L1	L1
	3	2+1	3	3	3+1	3+1	3	2	2	3	3
	95	280	186	186	280	280	240	100	100	50	50
	200	450	484	484	450	450	405	194	194	190	190
	-	470	-	-	470	470	-	-	-	-	-
	Mecánico	Mecánico	Mecánico	Mecánico	Táctil retroilumi- nado	Táctil retroilumi- nado	Mecánico	Mecánico	Mecánico	Slider Mecá- nico	Slider Mecá- nico
	No	Sí	No	No	Sí	Sí	No	No	No	No	No
	No	No	No	No	Sí	Sí	No	No	No	No	No
	Aluminio	Aluminio	Aluminio	Aluminio	Aluminio	Aluminio	Aluminio	Aluminio	Aluminio	Malla alum.	Malla alum.
	2	2	2	2	2	2	2	2	2	2	1
	No	No	No	No	No	No	No	No	No	No	No
	LED	Barra LED	Tira Led	Tira Led	EOLED	EOLED	EOLED	EOLED	EOLED	LED	LED
	No	No	No	No	Sí	Sí	No	No	No	No	No
	2	2	1	1	2	2	2	2	2	2	2
	650	650	650	650	650	650	650	650	650	650	650
	650	550	550	550	550	550	550	550	550	650	650
	Ambas	Ambas	Ambas	Ambas	Ambas	Ambas	Ambas	Ambas	Ambas	Ambas	Ambas
	Sí	Sí	Sí	Sí	Sí	Sí	Sí	Sí	Sí	Sí	Sí
	106	283,5	189,5	189,5	287	287	207	107	107	66	66
	220-240	220-240	220-240	220-240	220-240	220-240	220-240	220-240	220-240	220-240	220-240
	50-60	50-60	50-60	50-60	50-60	50-60	50-60	50-60	50-60	50-60	50-60
	Clase II	Clase II	Clase I	Clase I	Clase II	Clase II	Clase II	Clase I	Clase II	Clase II	Clase II
	Sí	Sí	No	No	Sí	Sí	Sí	No	No	No	No
	02862302	-	-	-	-	-	-	-	-	-	-
	-	-	-	-	-	-	-	-	-	-	-
	-	-	-	-	-	-	-	-	-	-	-
	-	-	-	-	-	-	-	-	-	-	-
	Incluido	Incluido	-	-	Incluido	Incluido	Incluido	Incluido	Incluido	Incluido	Incluido
	02800917	-	-	-	-	-	-	-	-	-	-
	02800905	02800946	02811018	02811018	02811000	02811000	02811000	02825272	02825272	02803260	02803260
	02800918	-	-	-	02811003	02811003	02811003	-	-	-	-
	02859394	02859398	02859405	02859405	02859398	02859398	02859398	02825263	02825263	02846763	02846763
	02893002	02893002	-	-	02893002	02893002	02893002	-	-	-	-
	02840300	-	-	-	-	-	-	-	-	-	-

Código EAN	924271322 8422248343114	924271321 8422248343107	924271509 8422248343084	924271263 8422248097017	924271264 8422248097024	924271265 8422248097031	924271320 8422248343091	924271266 8422248097048	
Modelo	ESS-1832 NF EX	EFC-2035 NF EX	EFC-1822 NF GBK	EFC-7832 DNF EX	EFC-2032 NF EX	EFC-2032 NF WH	EFC-1833 NF EX	EFC-1832 NF EX	
Acabado	Acero Inox.	Acero Inox.	Cristal negro	Acero Inox.	Acero Inox.	Blanco	Acero Inox.	Acero Inox.	
<b>Ficha de producto según Reglamento EU 2019/2016</b>									
Categoría	7	7	7	6	7	7	7	7	
Clase de eficiencia energética	F	D	E	F	E	E	D	E	
Consumo de energía [kWh/año]	387	197	243	336	231	231	194	235	
Volumen útil refrigerador [l]	334	238	207	316	247	247	207	224,4	
Volumen útil congelador **** [l]	185	98	97	119	83	83	97	85,6	
Clasificación por estrellas	4	4	4	4	4	4	4	4	
Frigorífico libre de escarcha	Sí	Sí	Sí	Sí	Sí	Sí	Sí	Sí	
Congelador libre de escarcha	Sí	Sí	Sí	Sí	Sí	Sí	Sí	Sí	
Autonomía [h]	6	10	10	12	9	9	10	8	
Capacidad de congelación [kg/24h]	11	6	6	12	3,89	3,89	6	3,89	
Clase climática (2)	SN/N/ST	SN/N/ST/T	SN/N/ST/T	N/ST	N/ST	N/ST	SN/N/ST/T	N/ST	
Emisión de ruido [dBA]	42	36	39	41	41	41	36	41	
Tipo de instalación	Libre instalación	Libre instalación	Libre instalación	Libre instalación	Libre instalación	Libre instalación	Libre instalación	Libre instalación	
<b>Dimensiones</b>									
Altura [mm]	1786	2004	1860	1880	2010	2010	1860	1880	
Anchura [mm]	910	595	595	700	595	595	595	595	
Fondo [mm]	646	590	590	666	630	630	590	630	
Sentido de apertura de puerta	Derecha - Izquierda	Derecha	Derecha	Derecha	Derecha	Derecha	Derecha	Derecha	
Puertas reversibles	-	Sí	Sí	Sí	Sí	Sí	Sí	Sí	
Ruedas	Sí	Sí	Sí	Sí	Sí	Sí	Sí	Sí	
Maneta exterior / integrada	Integrada	Exterior metalizada	Integrada	Exterior metalizada	Exterior metalizada	Integrada	Exterior metalizada	Exterior metalizada	
<b>Control</b>									
Tipo de frío	Total No Frost	Total No Frost	Total No Frost	Metal DUAL No Frost	TOTAL No Frost	TOTAL No Frost	Total No Frost	TOTAL No Frost	
Control	Electrónico	Electrónico	Electrónico	Electrónico	Electrónico	Electrónico	Electrónico	Electrónico	
Display	Sí	Sí	Sí	Sí	Sí	Sí	Sí	Sí	
Regulación electrónica de temperatura refrigerador	Sí	Sí	Sí	Sí	Sí	Sí	Sí	Sí	
Regulación electrónica de temperatura congelador	Sí	Sí	Yes	Sí	-	-	Sí	-	
Función super refrigeración - super congelación	No - Sí	No - Sí	No - Sí	Sí - Sí	Sí - /	Sí - /	No - Sí	Sí - /	
Función vacaciones	-	-	-	Sí	-	-	-	-	
Función verano-invierno	-	-	-	-	Sí	Sí	-	Sí	
<b>Equipamiento en refrigerador</b>									
Número de balcones	3	4	3	4	5	5	3	5	
Número de bandejas cristal	4	4	2	3	4	4	2	3	
Botellero	1	-	Sí	-	Sí	Sí	Sí	Sí	
Cajón para frutas y verduras	2	1	1	2	1	1	1	2	
Cajón para carne y pescado	-	1	1	1	1	1	1	-	
Terminaciones interiores metalizadas	-	-	-	Sí	-	-	-	-	
Número de hueveras - Capacidad huevos	2-6	1-6	2-6	1-6	1-6	1-6	2-6	1-6	
<b>Equipamiento en congelador</b>									
Número de cajones - cajones cerrados	2-2	3-3	3-3	3-2	3-3	3 - 3	3-3	3-3	
Cubiteras - Capacidad hielo	1-12	1-12	1-12	1-12	1-12	1-12	1-12	1-12	
<b>Iluminación</b>									
Iluminación en refrigerador - congelador	Sí - Sí	Sí - /	Sí - /	Sí - /	Sí - /	Sí - /	Sí - /	Sí - /	
Iluminación LED	Sí - Sí	Sí - /	Sí - /	Sí - /	Sí - /	Sí - /	Sí - /	Sí - /	
<b>Conexión eléctrica y de agua</b>									
Tensión Nominal [V]	220-240	220-240	220-240	220-240	220-240	220-240	220-240	220-240	
Frecuencia [Hz]	50	50	50	50	50	50	50	50	
Potencia Nominal [W]	185	150	150	130	190	190	150	170	
Corriente Nominal [A]	1,6	1	0,6	0,6	0,7	0,7	1	0,8	
Tipo de enchufe	Schuko	Schuko	Schuko	Schuko	Schuko	Schuko	Schuko	Schuko	
Longitud del cable [m]	180	180	180	170	170	170	180	170	



924271267 8422248097055 EFC-1832 NF WH	924271268 8422248097062 EFC-1821 NF EX	924271269 8422248097079 EFC-1821 NF WH	924271306 8422248198578 EFC-1822 NF WH	924271305 8422248198561 EFC-1821 ST WH	924271350 8422248106573 EFC-1711-I /C	924271272 8422248097109 EFT-1711 EX	924271273 8422248097116 EFT-1711 WH	924271274 8422248097123 EFT-1611 WH	924271275 8422248097130 EFT-1411 WH/B	924271311 8422248108720 EFS-1823 NF EX
Blanco	Acero Inox.	Blanco	Blanco	Blanco	Integrable	Acero Inox.	Blanco	Blanco	Blanco	Acero Inox.
7	7	7	7	7	7	7	7	7	7	1
E	F	F	F	F	F	F	F	F	F	E
235	293	293	275	263	271	260	260	221	221	118
224,4	224,4	224,4	180	191	179	225	225	194	163	362
85,6	85,6	85,6	71	71	70	69	69	41	41	-
4	4	4	4	4	4	4	4	4	4	-
Sí	Sí	Sí	Sí	-	-	-	-	-	-	Sí
Sí	Sí	Sí	Sí	-	-	-	-	-	-	-
8	8	8	9,5	12	10	8	8	8	8	-
3,89	3,89	3,89	3,2	3,2	3,2	3,2	3,2	2	2	-
N/ST	N/ST	N/ST	N/ST	N/ST	N/ST	N/ST	N/ST	N/ST	N/ST	SN/N/ST/T
41	41	41	40	40	39	41	41	40	40	41
Libre instalación	Libre instalación	Libre instalación	Libre instalación	Libre instalación	Integrable	Libre instalación	Libre instalación	Libre instalación	Libre instalación	Libre instalación
1880	1880	1880	1810	1800	1777	1764	1764	1590	1440	1850
595	595	595	550	550	540	598	598	550	550	595
630	630	630	610	560	540	642	642	550	550	618
Derecha	Derecha	Derecha	Derecha	Derecha	Derecha	Derecha	Derecha	Derecha	Derecha	Derecha
Sí	Sí	Sí	Sí	Sí	Sí	Sí	Sí	Sí	Sí	Sí
Sí	Sí	Sí	-	-	Sí	Sí	Sí	Sí	Sí	Sí
Integrada	Exterior metalizada	Integrada	Integrada	Integrada	Integrada	Integrada	Integrada	Integrada	Integrada	Exterior metalizada
TOTAL No Frost	TOTAL No Frost	TOTAL No Frost	TOTAL NO Frost	Estático	Estático	Estático	Estático	Estático	Estático	TOTAL No frost
Electrónico	Electrónico	Electrónico	Electrónico	Electrónico	Mecánico	Mecánico	Mecánico	Mecánico	Mecánico	Electrónico
Sí	-	-	-	-	-	-	-	-	-	Sí
Sí	Sí	Sí	Sí	Sí	-	-	-	-	-	Sí
-	-	-	Sí	-	-	-	-	-	-	-
Sí /	Sí /	Sí /	-	-	Sí / Sí	-	-	-	-	Sí /
-	-	-	-	-	-	-	-	-	-	-
Sí	Sí	Sí	-	-	-	-	-	-	-	-
5	5	5	3	3	3	3	3	4	3	5
3	4	4	4	4	4	4	4	4	4	6
-	-	-	-	-	-	-	-	-	-	Sí
2	1	1	1	1	1	1	1	1	1	1
-	-	-	-	-	-	-	-	-	-	1
-	-	-	-	-	-	-	-	-	-	-
1-6	1-6	1-6	1-6	1-6	1-6	1-6	1-6	1-6	1-6	1-6
3-3	3-3	3-3	3-2	3-3	3-3	-	-	-	-	-
1-12	1-12	1-12	1-12	1-12	1-12	1-12	1-12	1-12	1-12	-
Sí /	Sí /	Sí /	Sí /	Sí /	Sí /	Sí /	Sí /	Sí /	Sí /	Sí /
Sí /	Sí /	Sí /	Sí /	Sí /	Sí /	-	-	-	-	Sí
220-240	220-240	220-240	220-240	220-240	220-240	220-240	220-240	220-240	220-240	220-240
50	50	50	50	50	50	50	50	50	50	50
170	170	170	110	115	115	98	98	85	85	65
0,8	0,8	0,8	0,9	0,75	0,75	0,8	0,8	0,82	0,82	0,6
Schuko	Schuko	Schuko	Schuko	Schuko	Schuko	Schuko	Schuko	Schuko	Schuko	Schuko
170	170	170	160	160	160	170	170	170	170	170

Código EAN	924271310 8422248108713	924271307 8422248198585	924271308 8422248198592	924271316 8422248343664	924271289 8422248101714	924271299 8422248101721	924271290 8422248099639	924271291 8422248099646	
Modelo	EZS-1823 NF EX	EFS-0813 WH	EZS-0813 WH	EFS-0814 WH	EFS-0911 WH	EFS-0411 WH	EFS-0511 I	EFS-0512 I	
Acabado	Acero Inox.	Blanco	Blanco	Blanco	Blanco	Blanco	Integrable	Integrable	
<b>Ficha de producto según Reglamento EU 2019/2016</b>									
Categoría	8	1	8	1	1	1	1	7	
Clase de eficiencia energética	E	F	F	F	F	F	F	F	
Consumo de energía [kWh/año]	245	112	208	174	107	100	105	110	
Volumen útil refrigerador [l]	-	127	-	88	93	47	110	84	
Volumen útil congelador **** [l]	273	-	91	14	-	-	-	-	
Clasificación por estrellas	4	4	4	4	-	-	-	-	
Frigorífico libre de escarcha	-	-	-	-	-	-	-	-	
Congelador libre de escarcha	Sí	-	-	-	-	-	-	-	
Autonomía [h]	8	-	12	7	-	-	-	-	
Capacidad de congelación [kg/24h]	12,4	-	4,4	2,4	-	-	-	-	
Clase climática (2)	SN/N/ST/T	N/ST	N/ST	N/ST	SN/N/ST/T	N/ST/T	SN/N/ST	SN/N/ST	
Emisión de ruido [dBA]	41	39	40	40	41	41	42	42	
Tipo de instalación	Libre instalación	Libre instalación	Libre instalación	Libre instalación	Libre instalación	Libre instalación	Integrable	Integrable	
<b>Dimensiones</b>									
Altura [mm]	1850	850	850	840	850	480	815	815	
Anchura [mm]	595	550	550	500	470	470	595	595	
Fondo [mm]	618	580	580	560	440	440	545	545	
Sentido de apertura de puerta	Izquierda	Derecha	Derecha	Derecha	Derecha	Derecha	Derecha	Derecha	
Puertas reversibles	Sí	Sí	Sí	Sí	-	-	Sí	Sí	
Ruedas	Sí	-	-	-	-	-	No	No	
Maneta exterior / integrada	Exterior metalizada	Integrada	Integrada	Integrada	Integrada	Integrada	Integrada	Integrada	
<b>Control</b>									
Tipo de frío	TOTAL No frost	Estático	Estático	Estático	Estático	Estático	Estático	Estático	
Control	Electrónico	Mecánico	Mecánico	Mecánico	Mecánico	Mecánico	Mecánico	Mecánico	
Display	Sí	-	-	-	-	-	-	-	
Regulación electrónica de temperatura refrigerador	-	-	-	-	-	-	-	-	
Regulación electrónica de temperatura congelador	Sí	-	-	-	-	-	-	-	
Función super refrigeración - super congelación	- / Sí	-	-	-	-	-	-	-	
Función vacaciones	-	-	-	-	-	-	-	-	
Función verano-invierno	-	-	-	-	-	-	-	-	
<b>Equipamiento en refrigerador</b>									
Número de balcones	-	3	-	3	3	2	2	2	
Número de bandejas cristal	-	3	-	2	3	1	2	2	
Botellero	-	-	-	-	-	-	-	-	
Cajón para frutas y verduras	-	1	-	1	1	-	1	1	
Cajón para carne y pescado	-	-	-	-	-	-	-	-	
Terminaciones interiores metalizadas	-	-	-	-	-	-	-	-	
Número de hueveras - Capacidad huevos	-	1-6	-	1-6	1-6	1-6	1-6	1-6	
<b>Equipamiento en congelador</b>									
Número de cajones - cajones cerrados	5	-	4	1	2	1	1	1	
Cubiteras - Capacidad hielo	1-6	-	1-12	-	-	-	-	-	
<b>Iluminación</b>									
Iluminación en refrigerador - congelador	- / Sí	Sí - /	-	Sí - /	-	-	-	-	
Iluminación LED	Sí	Sí	-	Sí	-	-	Sí	Sí	
<b>Conexión eléctrica y de agua</b>									
Tensión Nominal [V]	220-240	220-240	220-240	220-240	220-240	220-240	220-240	220-240	
Frecuencia [Hz]	50	50	50	50	50	50	50	50	
Potencia Nominal [W]	200	90	100	90	70	70	60	60	
Corriente Nominal [A]	0,5	0,55	0,7	0,75	0,55	0,55	0,35	0,35	
Tipo de enchufe	Schuko	Schuko	Schuko	Schuko	Schuko	Schuko	Schuko	Schuko	
Longitud del cable [m]	170	160	160	160	170	170	170	170	

	924271292 8422248099653 EVS-0511 I	924271282 8422248098540 EVS-1732 NF	924271281 8422248098533 EVS-1412
	Integrable	Blanco	Blanco
	8	8	8
	F	E	E
	205	234	183
	-	-	-
	90	238	160
	4	4	4
	-	-	-
	-	Sí	-
	-	8	9
	4,5	11,1	7,2
	SN/N/ST	SN/N/ST/T	N/ST
	39	41	42
	Integrable	Libre instalación	Libre instalación
	815	1720	1420
	595	595	550
	545	635	550
	Derecha	Derecha	Derecha
	Sí	Sí	Sí
	No	-	-
	Integrada	Maneta exterior	Maneta exterior
	Estático	TOTAL No Frost	Estático
	Mecánico	Electrónico	Mecánico
	-	Sí	-
	-	-	-
	-	Sí	-
	-	- / Sí	-
	-	-	-
	-	-	-
	-	-	-
	-	-	-
	3	7	5
	-	-	-
	-	-	-
	220-240	220-240	220-240
	50	50	50
	50	150	120
	0.24	0.52	0.52
	Schuko	Schuko	Schuko
	170	170	170

Código	928271180	928271170	928271179	928271178	928271171	928271177	928271176	928271175
EAN	8422248100755	8422248098557	8422248100717	8422248100731	8422248098564	8422248100724	8422248100694	8422248100748
Modelo	EZH-5011	EZH-4211	EZH-4111	EZH-3511	EZH-3011	EZH-2811	EZH-2014	EZH-0911
Acabado	Blanco	Blanco	Blanco	Blanco	Blanco	Blanco	Blanco	Blanco
<b>Ficha de producto según Reglamento EU 2019/2016</b>								
Categoría	8	8	8	8	8	8	8	8
Clase de eficiencia energética	F	F	F	F	F	F	F	E
Consumo de energía [kWh/año]	356	337	333	308	286	280	251	162
Volumen útil refrigerador [l]	-	-	-	-	-	-	-	-
Volumen útil congelador **** [l]	472	418	411	349	290	275	209	88
Clasificación por estrellas	4	4	4	4	4	4	4	4
Frigorífico libre de escarcha	-	-	-	-	-	-	-	-
Congelador libre de escarcha	-	-	-	-	-	-	-	-
Autonomía [h]	45	50	45	37	45	37	37	20
Capacidad de congelación [kg/24h]	24	19	24	23	14	24	16,5	12
Clase climática (2)	SN/N/ST/T	SN/N/ST/T	SN/N/ST/T	SN/N/ST/T	SN/N/ST/T	SN/N/ST/T	SN/N/ST/T	SN/N/ST/T
Emisión de ruido [dBA]	42	45	42	44	41	44	39	44
Tipo de instalación	Libre Instalación	Libre Instalación	Libre Instalación	Libre Instalación	Libre Instalación	Libre Instalación	Libre Instalación	Libre Instalación
<b>Dimensiones</b>								
Altura [mm]	860	825	860	860	850	860	860	835
Anchura [mm]	1700	1416	1510	1320	1115	1090	890	600
Fondo [mm]	690	750	690	690	670	690	690	530
Sentido de apertura de puerta	Vertical	Vertical	Vertical	Vertical	Vertical	Vertical	Vertical	Vertical
Puertas reversibles	-	-	-	-	-	-	-	-
Ruedas	Sí	Sí	Sí	Sí	-	Sí	Sí	-
Maneta exterior / integrada	Integrada	Integrada	Integrada	Integrada	Integrada	Integrada	Integrada	Integrada
<b>Control</b>								
Tipo de frío	Estático	Estático	Estático	Estático	Estático	Estático	Estático	Estático
Función DUAL	Sí	Sí	Sí	Sí	No	Sí	Sí	No
Control	Mecánico	Mecánico	Mecánico	Mecánico	Mecánico	Mecánico	Mecánico	Mecánico
Display	-	-	-	-	-	-	-	-
Regulación electrónica de temperatura refrigerador	-	-	-	-	-	-	-	-
Regulación electrónica de temperatura congelador	-	-	-	-	-	-	-	-
Función super refrigeración - super congelación	-	-	-	-	-	-	-	-
Función vacaciones	-	-	-	-	-	-	-	-
Función verano-invierno	-	-	-	-	-	-	-	-
<b>Equipamiento en congelador</b>								
Número de cajones - cajones cerrados	-	-	-	-	-	-	-	-
Cubiteras - Capacidad hielo	-	-	-	-	-	-	-	-
Número de cestos	1	1	1	1	1	1	1	-
<b>Iluminación</b>								
Iluminación LED	Sí	-	Sí	Sí	-	Sí	Sí	-
<b>Conexión eléctrica y de agua</b>								
Tensión Nominal [V]	220-240	220-240	220-240	220-240	220-240	220-240	220-240	220-240
Frecuencia [Hz]	50	50	50	50	50	50	50	50
Potencia Nominal [W]	210	86	170	170	58	145	110	60
Corriente Nominal [A]	1	1,5	0,9	0,9	1,1	0,8	0,55	0,4
Tipo de enchufe	Schuko	Schuko	Schuko	Schuko	Schuko	Schuko	Schuko	Schuko
Longitud del cable [m]	1.50	1.70	1.50	1.50	1.70	1.50	1.50	1.50

928271174	
8422248100687	
EZH-0611	
Blanco	
	8
	E
	154
	-
	59
	4
	-
	-
	22
	8,6
	SN/N/ST/T
	47
	Libre Instalación
	835
	384
	620
	Vertical
	-
	-
	Integrada
	Estático
	No
	Mecánico
	-
	-
	-
	-
	-
	-
	-
	-
	-
	220-240
	50
	60
	0.4
	Schuko
	1.50

Código	926270299	926270300	926270301	926270320	926270321	926270306
EAN	8422248096676	8422248096683	8422248096690	8422248110372	8422248110389	8422248096744
Modelo	<b>EDW-6242 X</b>	<b>EDW-6230 X</b>	<b>EDW-6230 WH</b>	<b>EDW-6231 X</b>	<b>EDW-6231 WH</b>	<b>EDW-6130 X</b>
Acabado	A. Inox	A. Inox	Blanco	A. Inox	Blanco	A. Inox
Ficha de producto según Reglamento EU 2019/2022 - 2019/2017						
Capacidad nominal (ps)	14	13	13	13	13	13
Altura (cm)	84,5	84,5	84,5	84,5	84,5	84,5
Anchura (cm)	59,8	59,8	59,8	59,8	59,8	59,8
Profundidad (cm)	60	60	60	60	60	60
Índice de eficiencia energética	43,9	55,9	55,9	55,9	55,9	55,9
Clase de eficiencia energética	C	E	E	E	E	E
Índice rendimiento de limpieza (IC)	1,13	1,13	1,13	1,13	1,13	1,13
Índice de rendimiento de secado (ID)	1,07	1,07	1,07	1,07	1,07	1,07
Consumo de energía en kWh (por ciclo), basado en el programa ECO	0,747	0,937	0,937	0,951	0,951	0,937
Consumo de energía en kWh (por 100 ciclos), basado en el programa ECO	75	94	94	95,1	95,1	94
Consumo de agua en litros (por ciclo), basado en el programa ECO	9,8	11	11	11	11	11
Duración del programa ECO (tt) (h:min)	3:18	3:40	3:40	3:40	3:40	3:40
Tipo	Libre instalación	Libre instalación	Libre instalación	Libre instalación	Libre instalación	Libre instalación
Emisiones de ruido dB(A)	47	49	49	49	49	49
Clase de emisión de ruido	C	C	C	C	C	C
Consumo de energía en modo apagado (Po) (W)	0,49	0,49	0,49	0,49	0,49	0,49
Consumo de energía en modo standby (Psm) (W)	/	/	/	/	/	/
Retraso (W) (si se aplica)	1	1	1	1	1	1
En espera de red (W) (si se aplica)	No	No	No	No	No	No
Documentación técnica (UE) 2019/2017						
Consumo de energía del programa std (SPEC) (kWh/ciclo)	0,747	0,937	0,937	0,951	0,951	0,937
¿El modo de espera incluye la visualización de información?	Sí	Sí	Sí	Sí	Sí	Sí
Consumo de energía en modo de espera (Psm)	/	/	/	/	/	/
Consumo de energía al inicio del retraso (Pds) (W) (si es aplicable)	1	1	1	1	1	1
Duración del modo encendido-izq (TI) (min) (EP)	15	15	15	15	15	15
Dimensiones del producto						
Altura min/max [mm]	845	845	845	845	845	845
Anchura [mm]	598	598	598	598	598	598
Fondo [mm]	600	600	600	600	600	600
Patas regulables	50	50	50	50	50	50
Dimensiones del mueble y de la puerta						
Altura mínima del hueco [mm]	/	/	/	/	/	/
Anchura mínima del hueco [mm]	/	/	/	/	/	/
Fondo mínimo del hueco [mm]	/	/	/	/	/	/
Altura max de la puerta (integrables) [mm]	No	No	No	No	No	No
Puerta deslizante	No	No	No	No	No	No
Panel de control						
Display / LED	Sí	Sí	Sí	Sí	Sí	No
Indicación de reposición de sal	Sí	Sí	Sí	Sí	Sí	Sí
Indicación de reposición de abrantador	Sí	Sí	Sí	Sí	Sí	No
Indicación de tiempo restante	Sí	Sí	Sí	Sí	Sí	Sí
Programación diferida [h]	24h	24h	24h	24h	24h	3/6/9h
Programas y funciones						
Número de programas	7	7	7	7	7	6
Intensivo [°C-min]	65 °C / 205 min	65 °C / 205 min	65 °C / 205 min	65 °C / 205 min	65 °C / 205 min	65 °C / 205 min
Normal [°C-min]	/	55 °C / 175 min	55 °C / 175 min	55 °C / 175 min	55 °C / 175 min	55 °C / 175 min
ECO [°C-min]	50 °C / 198 min	45 °C / 220 min	45 °C / 220 min	45 °C / 220 min	45 °C / 220 min	45 °C / 220 min
Express 90' [°C-min]	60 °C / 90 min	60 °C / 90 min	60 °C / 90 min	60 °C / 90 min	60 °C / 90 min	60 °C / 90 min
Cristal [°C-min]	50 °C / 120 min	50 °C / 120 min	50 °C / 120 min	50 °C / 120 min	50 °C / 120 min	50 °C / 120 min
Rápido 30' [°C-min]	45°C / 30 min	50°C / 30 min	50°C / 30 min	50°C / 30 min	50°C / 30 min	50°C / 30 min
Remojo [min]	15 min	15 min	15 min	15 min	15 min	/
Automático [°C-min]	55-65°C, 90-180 min	/	/	/	/	/
Función marcha / paro	Sí	Sí	Sí	Sí	Sí	Sí
Función media carga	Sí	Sí	Sí	Sí	Sí	Sí
Función extra secado	Sí	Sí	Sí	Sí	Sí	Sí
Función Flex Wash	Sí	Sí	Sí	Sí	Sí	No
Función Total Clean	Sí	No	No	No	No	No
Equipamento						
Bandeja superior con regulación de altura	Sí	Sí	Sí	Sí	Sí	Sí
Bandeja superior con soportes abatible tazas	Sí	Sí	Sí	Sí	Sí	Sí
Bandeja superior/inferior con varillas abatibles	Sí	Sí	Sí	Sí	Sí	Sí
Tipo de dispensador de detergente	Deslizante	Deslizante	Deslizante	Deslizante	Deslizante	Deslizante
Bandeja Slide&Go	-	-	-	-	-	-
Tercera bandeja completa	Sí	-	-	Sí	Sí	-
Otras características						
Motor	Inverter	Estándar	Estándar	Estándar	Estándar	Estándar
Apertura automática de la puerta	Sí	No	No	No	No	No
Apto para detergente todo en uno	Sí	Sí	Sí	Sí	Sí	Sí
Tipo de cuba	A. Inox	A. Inox	A. Inox	A. Inox	A. Inox	A. Inox
Seguridad						
Seguridad para niños	Sí	Sí	Sí	Sí	Sí	Sí
Triple sistema de seguridad	Sí	Sí	Sí	Sí	Sí	Sí
Conexión eléctrica y de agua						
Tensión Nominal [V]	220-240	220-240	220-240	220-240	220-240	220-240
Frecuencia de red [Hz]	50	50	50	50	50	50
Potencia Nominal [W]	1760-2100	1760-2100	1760-2100	1760-2100	1760-2100	1760-2100
Corriente Nominal [A]	8-8.75	8-8.75	8-8.75	8-8.75	8-8.75	8-8.75
Tipo de enchufe	Schuko	Schuko	Schuko	Schuko	Schuko	Schuko
Longitud del cable [m]	1500	1500	1500	1500	1500	1500
Longitud del tubo de entrada de agua [m]	1500	1500	1500	1500	1500	1500
Longitud del tubo de desagüe [m]	1400	1400	1400	1400	1400	1400

Programa normal de lavado: ECO. Las clases van desde el A (mas eficiente) hasta G (menos eficiente). Consumo de energía y consumo de agua está ponderado basado en un ciclo del programa ECO con carga completa. El consumo de agua depende de cómo se utilice el aparato.



Código	925270511	925270500	925270510	925270502	925270503	925270507
EAN	8422248098304	8422248096867	8422248098298	8422248096881	8422248096898	8422248096935
Modelo	EWF-1710 WH	EWF-1482 WH	EWF-1481 WH	EWF-1470 X	EWF-1470 WH	EWF-1060 WH
Acabado						
<b>Ficha de producto según Reglamento EU 2019/2023</b>						
Capacidad nominal (kg)	10	8	8	7	7	6
Altura (cm)	85	85	85	85	85	85
Anchura (cm)	60	60	60	60	60	60
Profundidad (cm)	57	57	50	50	50	40
Índice de eficiencia energética	60	60	91	59,9	91	91
Clase de eficiencia energética	B	B	E	B	E	E
Índice de rendimiento de limpieza	1,04	1,04	1,04	1,04	1,04	1,04
Eficiencia de aclarado	5	5	5	5	5	5
Consumo de energía en kWh (por ciclo), basado en el programa ECO	0,593	0,545	0,827	0,516	0,784	0,737
Consumo de agua en litros (por ciclo), basado en el programa ECO	52	48	48	45	45	43
Temperatura máxima en el interior del tejido (°C) - Capacidad nominal	38	34	38	36	39	41
Temperatura máxima en el interior del tejido (°C) - Capacidad media	38	29	33	34	35	33
Temperatura máxima en el interior del tejido (°C) - Capacidad 1/4	23	21	25	21	24	20
Contenido de humedad restante (%) - Capacidad nominal	53	53	53	53	53	62
Contenido de humedad restante (%) - Capacidad media	53	53	53	53	53	62
Contenido de humedad restante (%) - Capacidad 1/4	53	53	53	53	53	62
Velocidad de giro (rpm) - Capacidad nominal	1500	1400	1400	1400	1400	1000
Velocidad de giro (rpm) - Capacidad media	1500	1400	1400	1400	1400	1000
Velocidad de giro (rpm) - Capacidad 1/4	1500	1400	1400	1400	1400	1000
Clase de eficiencia de secado-centrifugado	B	B	B	B	B	C
Duración del programa (h:m) - Capacidad nominal	3:59	3 : 38	3 : 38	3 : 28	3 : 28	3 : 18
Duración del programa (h:m) - Capacidad media	3:00	2 : 48	2 : 48	2 : 42	2 : 42	2 : 36
Duración del programa (h:m) - Capacidad 1/4	3:00	2 : 48	2 : 48	2 : 42	2 : 42	2 : 36
Tipo	Libre instalación	Libre Instalación	Libre instalación	Libre instalación	Libre instalación	Libre instalación
Emissiones de ruido acústico en la fase de centrifugado (dBA)	80	76	80	76	80	80
Clase de emisión de ruido (fase de giro)	C	B	C	B	C	C
Modo apagado (W)	0,50	0,50	0,50	0,50	0,50	0,50
Modo de espera (W)	-	-	1	-	1	1
Inicio de retraso (W)	4	4	4	4	4	4
<b>Dimensiones del producto</b>						
Altura min/max [mm]	850	850	850	850	850	850
Anchura [mm]	595	595	595	595	595	595
Fondo [mm]	565	565	565	495	495	400
Patas regulables	Sí	Sí	Sí	Sí	Sí	Sí
<b>Dimensiones del mueble y de la puerta</b>						
Altura mínima del hueco [mm]						
Anchura mínima del hueco [mm]						
Fondo mínimo del hueco [mm]						
<b>Características generales</b>						
Tipo de carga	Frontal	Frontal	Frontal	Frontal	Frontal	Frontal
Tipo de motor	Silence Inverter	Silence Inverter	Estándar	Estándar	Estándar	Estándar
Tamaño de escotilla [cm]	33	31	28,80	31,00	28,80	28,80
Tipo de tambor	Acero Inox.	Acero Inox.	Acero Inox.	Acero Inox.	Acero Inox.	Acero Inox.
Tipo de filtro	Accesible	Accesible	Accesible	Accesible	Accesible	Accesible
Sistema de reducción de espuma	Accesible	Accesible	Accesible	Accesible	Accesible	Accesible
Autoequilibrado de la carga	Sí	Sí	Sí	Sí	Sí	Sí
<b>Control</b>						
Tipo de control	Display digital	Display digital	Display digital	Display digital	Display digital	Display digital
Selección independiente de temperatura de lavado	LED Sí	LED Sí	LED Sí	LED Sí	LED Sí	LED Sí
Selección independiente de velocidad de centrifugado	Sí	Sí	Sí	Sí	Sí	Sí
Programación diferida [h]	Sí	Sí	Sí	Sí	Sí	Sí
Tecla marcha / pausa	Sí	Sí	Sí	Sí	Sí	Sí
Indicador de tiempo restante	Sí	Sí	Sí	Sí	Sí	Sí
Indicador de fases del lavado	Sí	Sí	Sí	Sí	Sí	Sí
<b>Programas</b>						
Nº programas lavado	15	16	23	16	23	23
Algodón	Sí	Sí	Sí	Sí	Sí	Sí
Sintético	Sí	Sí	Sí	Sí	Sí	Sí
Delicado	Sí	Sí	Sí	Sí	Sí	Sí
ECO	Sí	Sí	Sí	Sí	Sí	Sí
Lana	Sí	Sí	Sí	Sí	Sí	Sí
Lavado a mano	Sí	Sí	Sí	Sí	Sí	Sí
Rápido [min]	Sí	Sí	Sí	Sí	Sí	Sí
Mixto	Sí	Sí	Sí	Sí	Sí	Sí
Ropa deportiva	Sí	Sí	Sí	Sí	Sí	Sí
Ropa bebé	Sí	Sí	Sí	Sí	Sí	Sí
Personalizado	Sí	Sí	Sí	Sí	Sí	Sí
<b>Funciones especiales</b>						
Prelavado	Sí	Sí	Sí	Sí	Sí	Sí
Extra aclarado	Sí	Sí	Sí	Sí	Sí	Sí
<b>Seguridad</b>						
Bloqueo seguridad para niños	Sí	Sí	Sí	Sí	Sí	Sí
Seguridad antidesbordamiento	Sí	Sí	Sí	Sí	Sí	Sí
<b>Conexión eléctrica y de agua</b>						
Tensión Nominal [V]	220-240	220-240	220-240	220-240	220-240	220-240
Frecuencia de red [Hz]	50	50	50	50	50	50
Potencia Nominal [W]	1.950	2.000	2.000	2.050	2.050	2.000
Corriente Nominal [A]	10	10	10	10	10	10
Tipo de enchufe	Schuko	Schuko	Schuko	Schuko	Schuko	Schuko
Longitud del cable [m]	1,5	1,5	1,5	1,5	1,5	1,5
Longitud del tubo de entrada de agua [m]	1	1	1	1	1	1
Longitud del tubo de desagüe [m]	1,6	1,6	1,6	1,6	1,6	1,6

Programa normal de lavado: ECO. Las clases van desde el A (mas eficiente) hasta G (menos eficiente). Consumo de energía y consumo de agua está ponderado basado en un ciclo del programa ECO con carga completa. El consumo de agua depende de cómo se utilice el aparato.



Código	925270506	925270505
EAN	8422248096928	8422248096911
Modelo	EFW-1480-I	EWS-1480-I
Acabado		
Ficha de producto según Reglamento EU 2019/2023		
Capacidad nominal (kg)	8	8-6
Altura (cm)	83	83
Anchura (cm)	60	60
Profundidad (cm)	54	54
Índice de eficiencia energética	60	60-78,4
Clase de eficiencia energética	B	B-E
Índice rendiendo de limpieza	1,04	1,04 - 1,04
Eficiencia de aclarado	5	5 - 5
Consumo de energía en kWh (por ciclo), basado en el programa ECO	0,545	0,545 - 3,6
Consumo de agua en litros (por ciclo), basado en el programa ECO	48	48 - 90
Temperatura máxima en el interior del tejido (°C) - Capacidad nominal	37	38
Temperatura máxima en el interior del tejido (°C) - Capacidad media	33	38
Temperatura máxima en el interior del tejido (°C) - Capacidad 1/4	23	21
Contenido de humedad restante (%) - Capacidad nominal	53	53
Contenido de humedad restante (%) - Capacidad media	53	53
Contenido de humedad restante (%) - Capacidad 1/4	53	53
Velocidad de giro (rpm) - Capacidad nominal	1400	1400
Velocidad de giro (rpm) - Capacidad media	1400	1400
Velocidad de giro (rpm) - Capacidad 1/4	1400	1400
Clase de eficiencia de secado-centrifugado	B	B
Duración del programa (h:m) - Capacidad nominal	3 : 38	3 : 38 - 9:30
Duración del programa (h:m) - Capacidad media	2 : 48	2 : 48 - 6:40
Duración del programa (h:m) - Capacidad 1/4	2 : 48	2 : 48
Tipo	Integrable	Integrable
Emisiones de ruido acústico en la fase de centrifugado (dBA)	76	76
Clase de emisión de ruido (fase de giro)	B	B
Modo apagado (W)	0,50	0,50
Modo de espera (W)	1	1
Inicio de retraso (W)	4	4
Dimensiones del producto		
Altura min/max [mm]	830	830
Anchura [mm]	590	590
Fondo [mm]	540	540
Patas regulables	Sí	Sí
Dimensiones del mueble y de la puerta		
Altura mínima del hueco [mm]	840	840
Anchura mínima del hueco [mm]	600	600
Fondo mínimo del hueco [mm]	580	580
Características generales		
Tipo de carga	Frontal	Frontal
Tipo de motor	Silence Inverter	Silence Inverter
Tamaño de escotilla [cm]	31	31
Tipo de tambor	Acero Inox.	Acero Inox.
Tipo de filtro	Accesible	Accesible
Sistema de reducción de espuma	Accesible	Accesible
Autoequilibrado de la carga	Sí	Sí
Control		
Tipo de control	Display digital	Display digital
Selección independiente de temperatura de lavado	Sí	Sí
Selección independiente de velocidad de centrifugado	Sí	Sí
Programación diferida [h]	Sí	Sí
Tecla marcha / pausa	Sí	Sí
Indicador de tiempo restante	Sí	Sí
Indicador de fases del lavado	Sí	Sí
Programas		
Nº programas lavado	16	16
Algodón	Sí	Sí
Sintético	Sí	Sí
Delicado	Sí	Sí
ECO	Sí	Sí
Lana	Sí	Sí
Lavado a mano	Sí	Sí
Rápido [min]	Sí	Sí
Mixto	Sí	Sí
Ropa deportiva	Sí	Sí
Ropa bebé	Sí	Sí
Personalizado	Sí	Sí
Funciones especiales		
Prelavado	Sí	Sí
Extra aclarado	Sí	Sí
Seguridad		
Bloqueo seguridad para niños	Sí	Sí
Seguridad antidesbordamiento	Sí	Sí
Conexión eléctrica y de agua		
Tensión Nominal [V]	220-240	220-240
Frecuencia de red [Hz]	50	50
Potencia Nominal [W]	1.950	1.900
Corriente Nominal [A]	10	10
Tipo de enchufe	Schuko	Schuko
Longitud del cable [m]	1,5	1,5
Longitud del tubo de entrada de agua [m]	1	1
Longitud del tubo de desagüe [m]	1,6	1,6

Código	936270483
EAN	8435436110467
Modelo	ESC-8000 WH
Acabado	Blanco
Ficha de producto	
Capacidad secado programa algodón carga completa [kg]	8
Capacidad secado programa tejidos delicados [kg]	1
Tipo de secado	Condensación
Clase de eficiencia energética (2)	B
Consumo energía [kWhño] (3)	561
Consumo energía algodón carga completa [kWh]	4,74
Consumo energía algodón media carga [kWh]	2,56
Consumo energía apagado (off-mode) [W]	0,28
Consumo energía standby (left-mode) [W]	0,8
Duración standby (left-on mode) [min.]	10
Duración programa algodón carga completa [min.]	140
Duración programa algodón media carga [min.]	90
Duración ponderada programa algodón carga completa [min.]	112
Clase de eficiencia de condensación	B
Eficiencia condensación algodón carga completa [%]	80,1
Eficiencia condensación algodón media carga [%]	80,1
Eficiencia condensación algodón ponderada [%]	80,1
Emisión de ruido en secado [dBA]	69
Características generales	
Tipo de carga	Frontal
Tipo de modelo	Libre instalación
Consumo variable en función de la carga	√
Capacidad tambor [l]	109
Tamaño de escotilla [cm]	37,5
Cubeta de condensador extraíble	√
Depósito de agua para vapor [l]	4,8
Sensor electrónico de humedad	√
Filtro pelusas	√
Sistema Reversing: movimiento doble sentido	√
Ciclo continuo enfriamiento antiarrugas	√
Patas o ruedas de desplazamiento	2 patas y 2 apoyos
Control	
Tecla programación diferida	√
Tecla bloqueo selección	√
Indicador aviso limpieza filtro	√
Tecla antiarrugas	√
Tecla On/Off	√
Programación diferida [h]	3-6-9-12
Programación y visualización	LED
Tecla marcha / pausa	√
Indicador de funcionamiento	√
Indicador programa antiarrugas	√
Indicador de bloqueo de selección	√
Tecla aviso fin de programa	√
Tipo de mando programador	Mecánico
Indicador aviso acústico fin de programa	√
Indicador aviso cubeta llena	√
Programas	
Programa Tiempo extra	2
Programa Vapor (Desarrugado)	60' y 30'
Programa Rápido [min.]	45'
Nº total programas secado	16
Programa de Ventilación (Aireación)	√
Programa Punto de plancha	√
Programa Automático	√
Programa vaqueros	√
Programa Algodón	√
Programa Sintético	√
Programa Delicado	2
Programa Sport	√
Programa Mixto	√
Seguridad	
Seguridad de calentamiento	√
Conexión	
Intensidad [A]	12
Tensión [V] / Frecuencia [Hz]	220-2240 / 50
Potencia Total [W]	2700
Dimensiones	
Dimensiones: altura [mm]	845
Dimensiones: altura sin encimera [mm]	815
Dimensiones: ancho [mm]	595
Dimensiones: profundidad [mm]	615
Conexión eléctrica	
Tensión Nominal [V]	220-240
Frecuencia [Hz]	50
Potencia Nominal [W]	2700
Corriente Nominal [A]	16
Tipo de enchufe	Schuko
Longitud del cable [mm]	1,6

Código	950270029	950270031	950270033	950270027	950270023	950270025	950270035	950270019	950270003
EAN	8422248081177	8422248081191	8422248081450	8422248081153	8422248081443	8422248081139	8422248093309	8422248081085	8422248080927
Modelo	MAKALU BE 50X40 1C R-10	MAKALU BE 45X40 1C R-10	MAKALU BE 40X40 1C PLUS R-10	MAKALU BE 40X40 1C 4-10	FUJI BE 50X40 1C	FUJI BE 40X40 1C PLUS	FUJI BE 40X40 1C R-60	FUJI BE 34X40 1C	VELETA SE 80 2C
<b>DIMENSIONES</b>									
Medida de encastre (largo x ancho) [mm]	500 x 400	450 x 400	400 x 400	400 x 400	500 x 400	400 x 400	400 x 400	400 x 340	780 x 480
Dimensiones (largo x ancho x profundo) [mm]	540 x 440 x 200	490 x 440 x 200	440 x 440 x 250	440 x 440 x 200	530 x 440 x 180	440 x 440 x 200	440 x 440 x 180	370 x 430 x 180	800 x 500 x 180
<b>CARACTERÍSTICAS GENERALES</b>									
Tipo	Bajo encimera	Bajo encimera	Bajo encimera	Bajo encimera	Bajo encimera	Bajo encimera	Bajo encimera	Bajo encimera	De encastre sobre encimera
Material	Acero inoxidable 304	Acero inoxidable 304	Acero inoxidable 304	Acero inoxidable 304	Acero inoxidable 304	Acero inoxidable 304	Acero inoxidable 304	Acero inoxidable 304	Acero inoxidable 304
Grosor de acero [mm]	1,2	1,2	1,2	1,2	0,7	0,7	0,7	0,7	0,8
Color	Acero	Acero	Acero	Acero	Acero	Acero	Acero	Acero	Acero
<b>DETALLES DE CUBETA Y ESCURRIDOR</b>									
Cantidad de cubetas	1	1	1	1	1	1	1	1	2
Forma de cubeta(s)	Cuadrada con base pirámide invertida	Cuadrada con base pirámide invertida	Cuadrada con base pirámide invertida	Cuadrada con base pirámide invertida	Cuadrada	Cuadrada	Cuadrada	Cuadrada	Cuadrada
Escurridor	No	No	No	No	No	No	No	No	No
Forma de escurridor	-	-	-	-	-	-	-	-	-
Posición de escurridor	-	-	-	-	-	-	-	-	-
Orificio para grifería	No	No	No	No	No	No	No	No	Sí
Base con fondo absorbente	Sí	Sí	Sí	Sí	Sí	Sí	Sí	Sí	Sí
Recubrimiento cubeta anti condensación	-	-	-	-	-	-	-	-	-
<b>ACCESORIOS</b>									
Tipo válvula de desagüe	Cuadrada 3 1/2"	Cuadrada 3 1/2"	Cuadrada 3 1/2"	Cuadrada 3 1/2"	Redondo 3 1/2"	Redondo 3 1/2"	Redondo 3 1/2"	Redondo 3 1/2"	Redondo 3 1/2"
Número de válvulas de desagüe	1	1	1	1	1	1	1	1	2
Tubo rebosadero	Sí	Sí	Sí	Sí	Sí	Sí	Sí	Sí	Sí

Código	950270043	950270037	950270015	950270017	950270009	950270011	950270042	950270013	950270005
EAN	8422248198288	8422248112529	8422248081047	8422248081061	8422248080989	8422248081009	8422248190657	8422248081023	8422248080941
Modelo	VELETA SE 86 1C1E ED	VELETA SE 86 1C1E EI	VELETA SE 80 1C1E REVERSIBLE	VELETA SE 50 1C	K2 SE 84 2C	K2 SE 84 1C1E REVERSÍBLE	K2 SE 49 1C	K2 SE 45 1C	K2 SE 47 1C
<b>DIMENSIONES</b>									
Medida de encastre (largo x ancho) [mm]	840 x 480	840 x 480	780 x 480	480 x 480	820 x 420	820 x 420	Ø465	Ø415	470 x 460
Dimensiones (largo x ancho x profundo) [mm]	860 x 500 x 180	860 x 500 x 180	800 x 500 x 180	500 x 500 x 180	840 x 440 x 180	840 x 440 x 180	485 x 160	450 x 450 x 180	490 x 470 x 180
<b>CARACTERÍSTICAS GENERALES</b>									
Tipo	De encastre sobre encimera	De encastre sobre encimera	De encastre sobre encimera	De encastre sobre encimera	De encastre sobre encimera	De encastre sobre encimera	De encastre sobre encimera	De encastre sobre encimera	De encastre sobre encimera
Material	Acero inoxidable 304	Acero inoxidable 304	Acero inoxidable 304	Acero inoxidable 304	Acero inoxidable 304	Acero inoxidable 304	Acero inoxidable 304	Acero inoxidable 304	Acero inoxidable 304
Grosor de acero [mm]	0,8	0,8	0,7	0,7	0,8	0,7	0,7	0,7	0,7
Color	Acero	Acero	Acero	Acero	Acero	Acero	Acero	Acero	Acero
<b>DETALLES DE CUBETA Y ESCURRIDOR</b>									
Cantidad de cubetas	1	1	1	1	2	1	1	1	1
Forma de cubeta(s)	Cuadrada	Cuadrada	Cuadrada	Cuadrada	Redonda	Redonda	Redonda	Redonda	Cuadrada redondeada
Escurridor	Sí	Sí	Sí	No	No	Sí	No	No	No
Forma de escurridor	Cuadrada	Cuadrada	Cuadrada	-	-	Redonda	-	-	-
Posición de escurridor	-	-	-	-	-	-	-	-	-
Orificio para grifería	Sí	Sí	Reversible	Sí	Sí	Sí	Sí	No	Sí
Base con fondo absorbente	Sí	Sí	Sí	Sí	Sí	Sí	Sí	No	Sí
Recubrimiento cubeta anti condensación	-	-	-	-	-	-	-	-	-
<b>ACCESORIOS</b>									
Tipo válvula de desagüe	Redondo 3 1/2"	Redondo 3 1/2"	Redondo 3 1/2"	Redondo 3 1/2"	Redondo 3 1/2"	Redondo 3 1/2"	Redondo 3 1/2"	Redondo 3 1/2"	Redondo 3 1/2"
Número de válvulas de desagüe	1	1	1	1	2	1	1	1	1
Tubo rebosadero	Sí	Sí	Sí	Sí	Sí	Sí	Sí	Sí	Sí

Código	951270016	951270020	951270021	951270022	951270023	951270001	951270024
<b>EAN</b>	8422248102261	8422248110457	8422248110464	8422248110471	8422248110488	8422248083683	8422248110495
<b>Modelo</b>	<b>YOSEMITE PRO CROMO</b>	<b>VICTORIA CROMO</b>	<b>MARO CROMO</b>	<b>NIAGARA INOX</b>	<b>NIAGARA CROMO</b>	<b>IGUAZU CROMO</b>	<b>SL CROMO</b>
<b>DIMENSIONES</b>							
Dimensiones (diámetro, largo) de manguera caño [", cm]	3/8, 50	3/8, 36	3/8, 36	3/8, 36	3/8, 36	3/8, 50	3/8, 36
Dimensiones producto (alto x ancho x profundo) [mm]	682 x 273 x 96,5	510 x 96 x 282	294 x 275 x 90	380 x 230 x 95	380 x 230 x 95	255 x 52 x 250	260 x 156 x 52
<b>CARACTERÍSTICAS GENERALES</b>							
Tipo de mezclador	Monomando	Monomando	Monomando	Monomando	Monomando	Monomando	Monomando
Material	Latón	Acero inoxidable 304	Latón	Acero inoxidable	Latón	Latón	Latón
Material del mando	Zinc	Acero inoxidable 304	Fundición	Acero inoxidable	Fundición	Zinc	Fundición
Material de manguera caño	Acero inoxidable 304	Silicona	Acero inoxidable	Acero inoxidable	Acero inoxidable	Acero inoxidable 304	Acero inoxidable
Estilo del acabado	Cromado	Satinado	Cromado	Cromado	Cromado	Cromado	Cromado
Lugar de instalación	Fregadero, encimera	Fregadero, encimera	Fregadero, encimera	Fregadero, encimera	Fregadero, encimera	Fregadero, encimera	Fregadero, encimera
Limitador de caudal (l/min)	12	5,7	5,7	5,7	5,7	15-17	5,7
<b>DETALLES DEL CAÑO Y MANDO</b>							
Tipo de caño	Alto	Alto	Alto	Alto	Alto	Alto	Bajo
Forma de caño	Semi-profesional	Semi-profesional	Forma de L	Curvo	Curvo	Curvo	Lineal
Caño extraíble	Sí	Sí	Sí	No	No	No	No
Caño giratorio	Sí / 360°	Sí / 360°	Sí / 360°	Sí / 360°	Sí / 360°	Sí / 360°	Sí / 360°
Caño aireador	Sí	Sí	Sí	Sí	Sí	Sí	Sí
Función ducha	Sí	Sí	Sí	No	No	No	No
Tipo de mando	Tirador	Tirador	Tirador	Tirador	Tirador	Tirador	Tirador
Posición del mando	Lateral derecho	Lateral derecho	Lateral derecho	Lateral derecho	Lateral derecho	Frontal	Lateral derecho
<b>ACCESORIOS</b>							
Tipo de cartucho	Cerámico	Cerámico	Cerámico	Cerámico	Cerámico	Cerámico	Cerámico
Triángulo estabilizador	Sí	Sí	Sí	Sí	Sí	Sí	Sí



Lined writing area with horizontal ruling lines.







**edesa**



**edesa**

# edesa

Atención al Cliente  
**902 305 000 / +34 938 521 830**  
info@cnagroup.es

CATA ELECTRODOMÉSTICOS S.L.

Tlf: +34 938 594 100.- Fax +34 938 594 101.

**www.cata.es - www.edesa.es - www.cnagroup.es - cna@cnagroup.es**

**Oficinas:** c/ Anabel Segura, 11, Edif. A, 3a pl. 28108. Alcobendas (Madrid. España)

**Fábrica:** c/ del Ter, 2, Apdo. 9. 08570. Torelló (Barcelona. España)

CNA  
group

cata

edesa

NODOR

Apelson